

Zipper-Wall Straight

Spécifications des éléments à fournir

Sous forme de PDF

- Aucun trait de coupe ni cadre ne doit apparaître autour du visuel à imprimer.
- Convertir tout l'objet texte en contour de lettres.
- Supprimer toutes les couches invisibles de la mise en page.

Couleurs

- Utiliser des couleurs CMJK. Pas de couleurs LAB.
- Pour le noir le plus profond, élaborer la couleur de la manière suivante : CMJN 86/85/79/100 ou RVB 0/0/0. Avec les fichiers comprenant aussi bien des vecteurs que des photos (bitmaps), appliquez cette élaboration de couleur aussi aux photos. Sinon, des différences de couleur pourront survenir dans une même image
Attention: La couleur peut différer de quelques tons lors de l'impression sur tissu. Un fichier d'impression épreuve peut être mis (gratuitement) à votre disposition sur demande.

Résolution

- Nous conseillons une résolution de 70 à 120 dpi (format de sorte).
(Exemple : pour les photos (bitmaps) sur bâche grand format à l'extérieur, une résolution de sorte de 30 dpi est suffisante. Si l'image dans le fichier fait 10% du format de sorte, l'image dans le fichier doit avoir une résolution de 300 dpi)

Dimensions

- Nous communiquons toujours d'abord la largeur puis la hauteur en mm (l x h).
- Les fichiers fournis avec un rapport correct (l x h) sont automatiquement redimensionnés au format demandé.
- Nous corrigeons automatiquement les rapports (l x h) anormaux jusqu'à 1,5% aux dimensions commandées. Au-dessus de 1,5%, nous prenons contact avec vous.
- Les dimensions du visuel peuvent différer légèrement en raison de l'allongement, du rétrécissement ou de l'élasticité du support.

Zipper-Wall Straight

Specifications graphiques

Configuration du fichier



La **ligne bleue** forme le contour de la dimension du document.



La confection est faite sur la **ligne orange**. Ceci est la dimension nette définitive.



Placez du texte et des images importants dedans la **ligne verte**, à cause de la confection. La ligne verte et bleue ont un écart de **7 cm** entre eux.

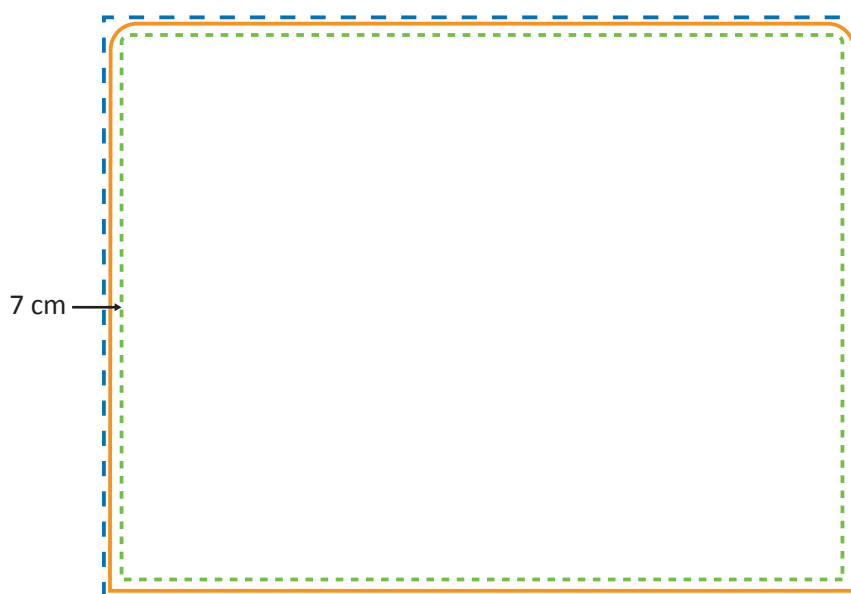

Livraison du fichier

- 1: Enlevez toutes les indications des dimensions et toutes les lignes (orange, verte et bleu).
- 2: Normalement, le verso de l'impression est blanc par défaut (non imprimé).
Si toutefois vous désirez une autre impression, merci de nous fournir votre design sur une seconde page dans votre fichier.
- 3: Livrez en dimension réelle en format PDF via E-mail / YouSendit / WeTransfer.



Zipper-Wall Straight 100 x 100cm Graphic (ZWS100-100G)

Specifications

Structure

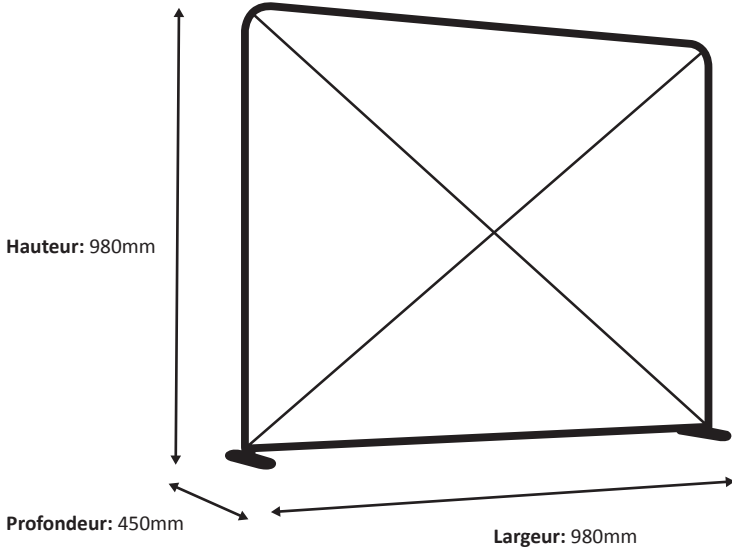

Visuel

Dimension actuelle du visuel: 980 * 950 mm (L/H)

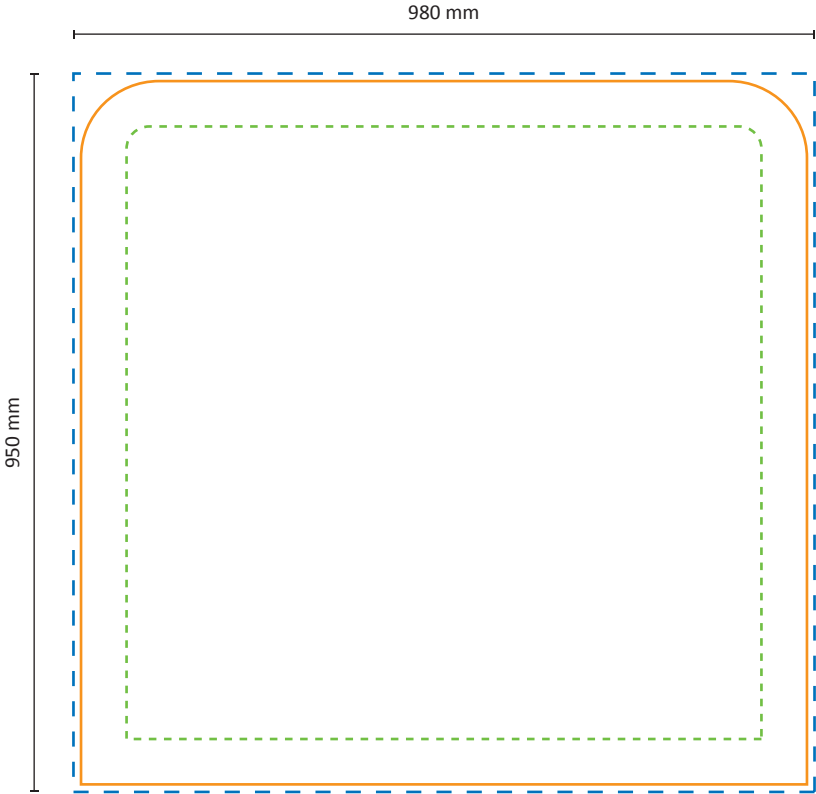

Échelle 1:10

Zipper-Wall Straight 150x100cm Graphic (ZWS150-100G)

Specifications

Structure

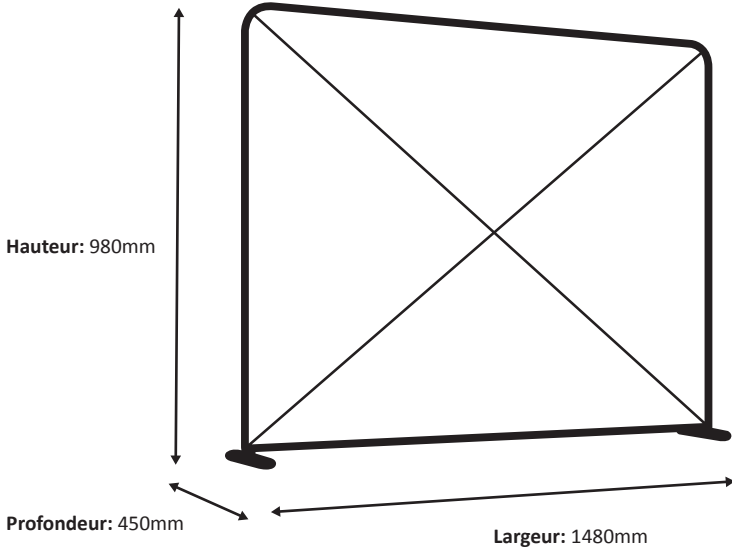

Visuel

Dimension actuelle du visuel: 1480 * 950 mm (L/H)



Échelle 1:10

Zipper-Wall Straight 250 x 100cm Graphic (ZWS250-100G)

Specifications

Structure

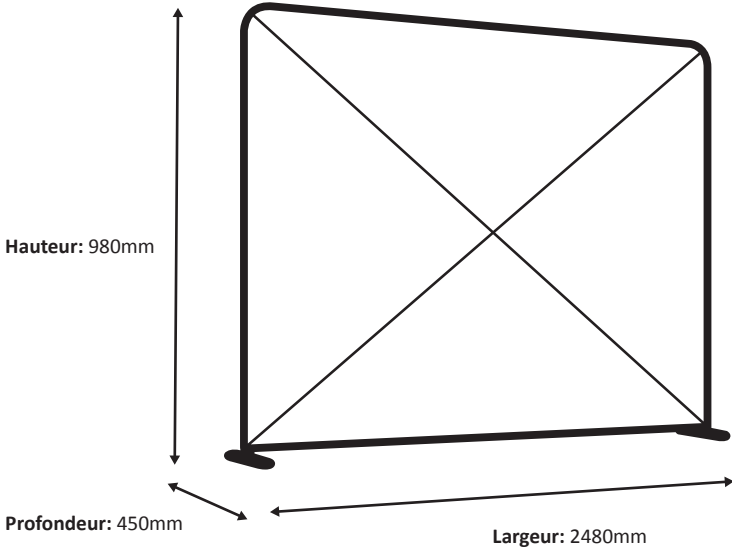

Visuel

Dimension actuelle du visuel: 2480 * 950 mm (L/H)

2480 mm

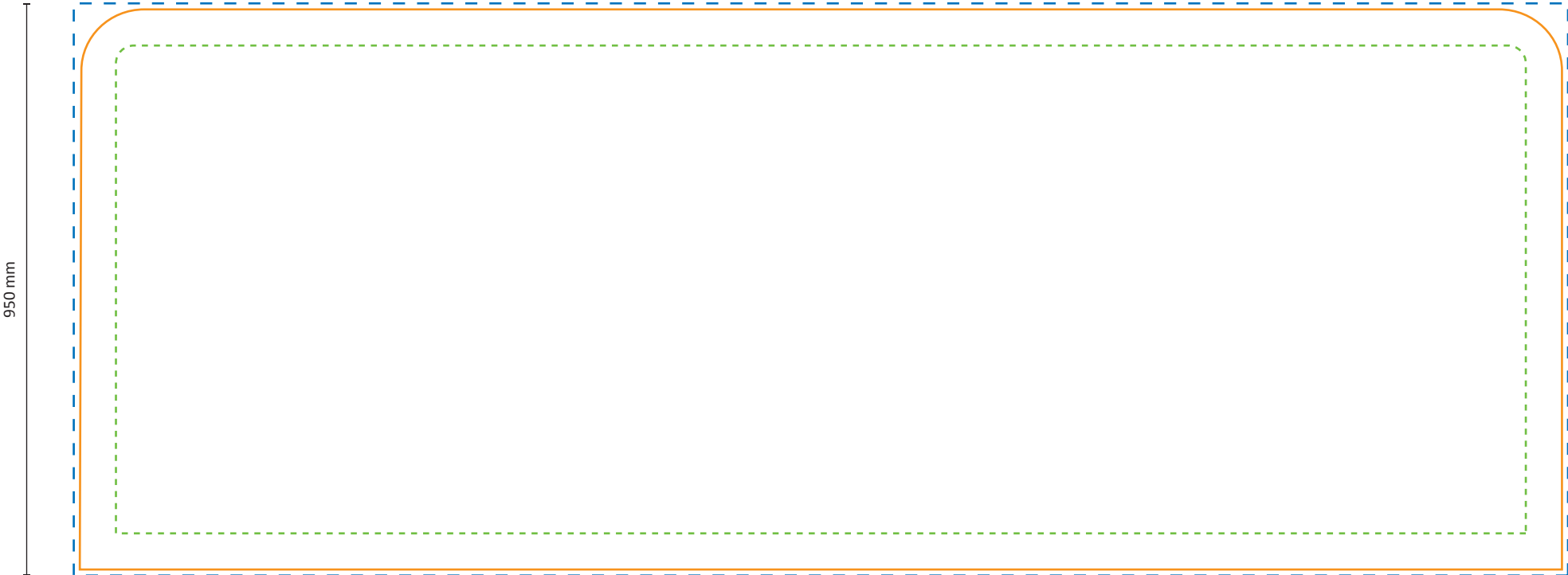

Échelle 1:10

Zipper-Wall Straight 200 x 100cm Graphic (ZWS200-100G)

Specifications

Structure

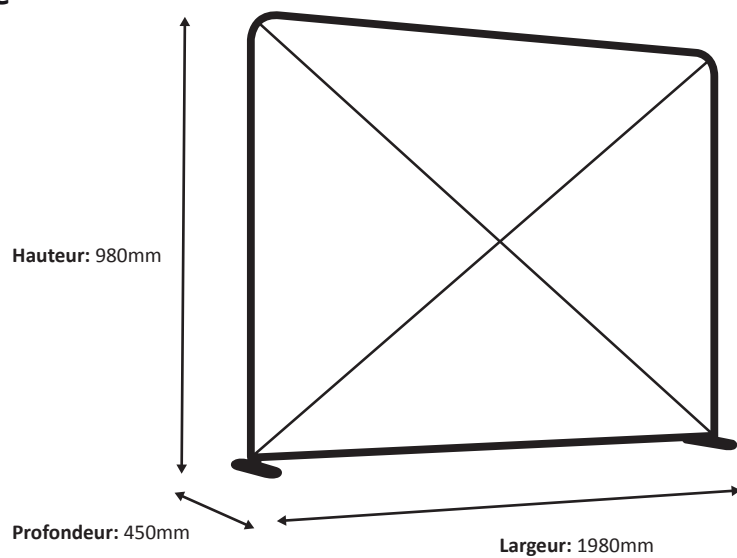

Visuel

Dimension actuelle du visuel: 1980 * 950 mm (L/H)



Échelle 1:10

Zipper-Wall Straight 400 x 100cm Graphic (ZWS400-100G)

Specifications

Structure

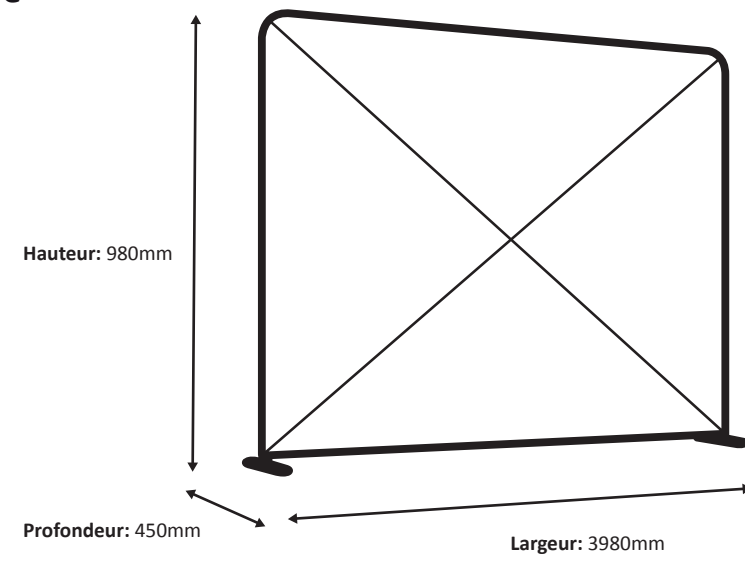

Visuel

Dimension actuelle du visuel: 3980 * 950 mm (L/H)



Échelle 1:10

Zipper-Wall Straight 300 x 100cm Graphic (ZWS300-100G)

Specifications

Structure

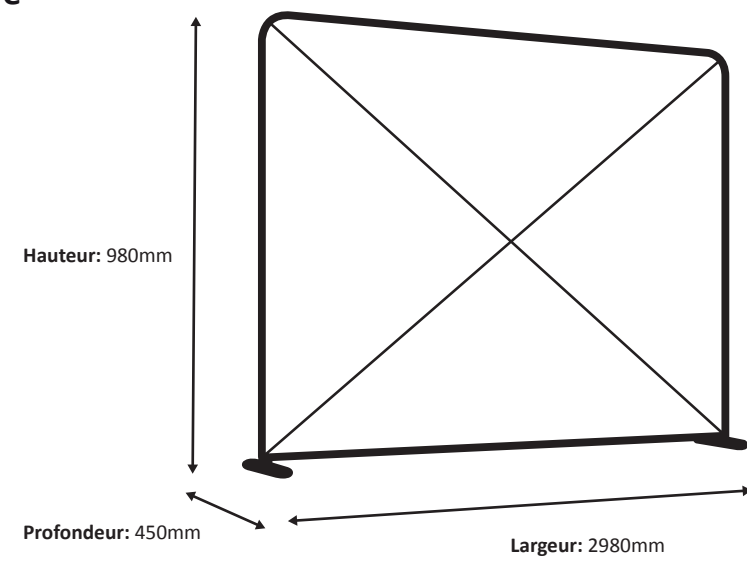

Visuel

Dimension actuelle du visuel: 2980 * 950 mm (L/H)

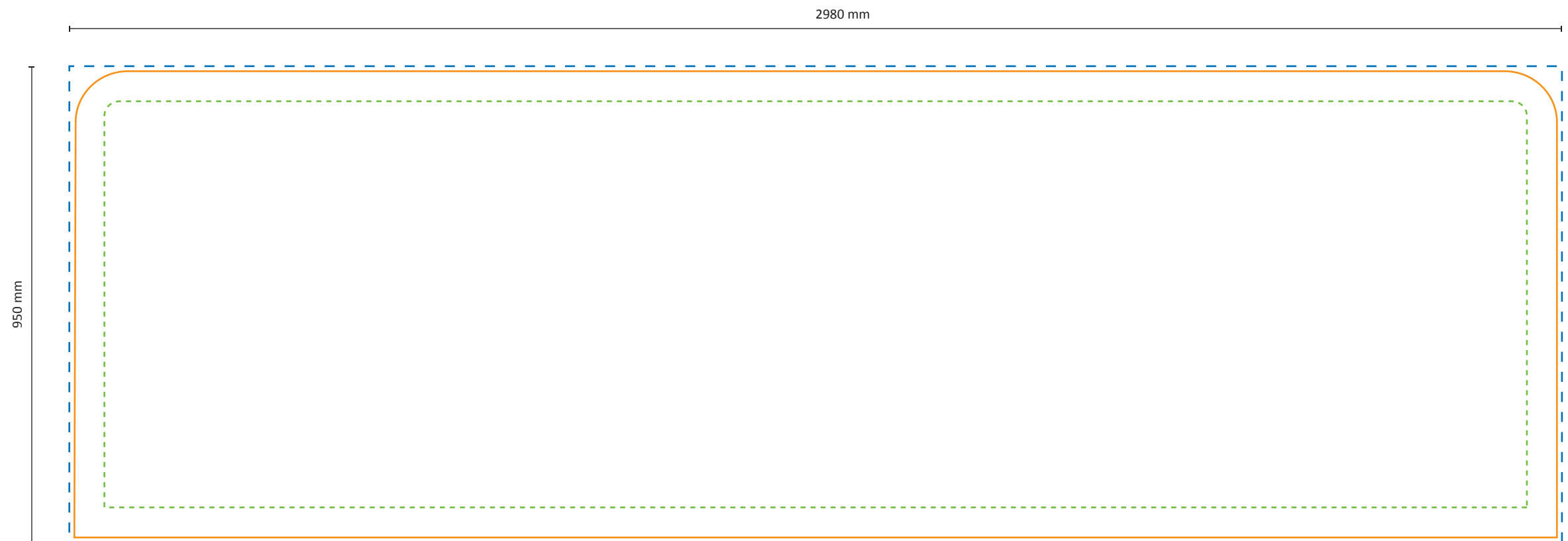

Échelle 1:10

Zipper-Wall Straight 500 x 100cm Graphic (ZWS500-100G)

Specifications

Structure

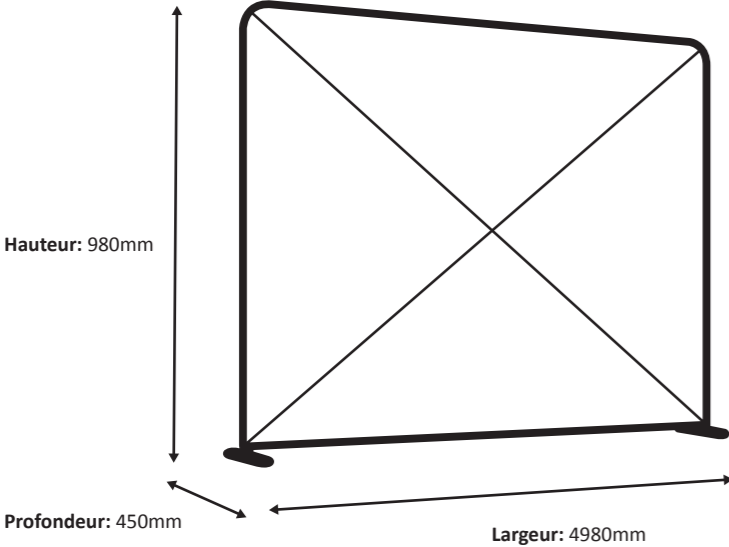

Visuel

Dimension actuelle du visuel: 4980 * 950 mm (L/H)



Échelle 1:10

Zipper-Wall Straight 600 x 100cm Graphic (ZWS600-100G)

Specifications

Structure

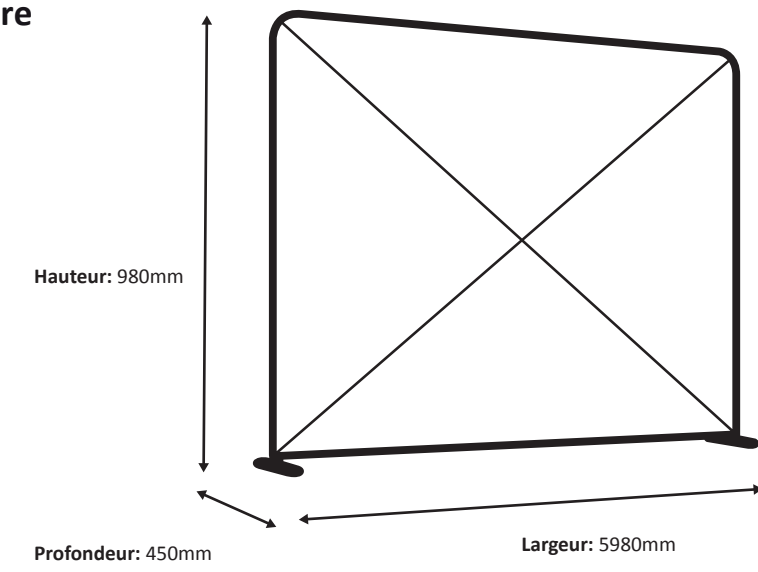

Visuel

Dimension actuelle du visuel: 5980 * 950 mm (L/H)



Échelle 1:10

Zipper-Wall Straight 100 x 150cm Graphic (ZWS100-150G)

Specifications

Structure

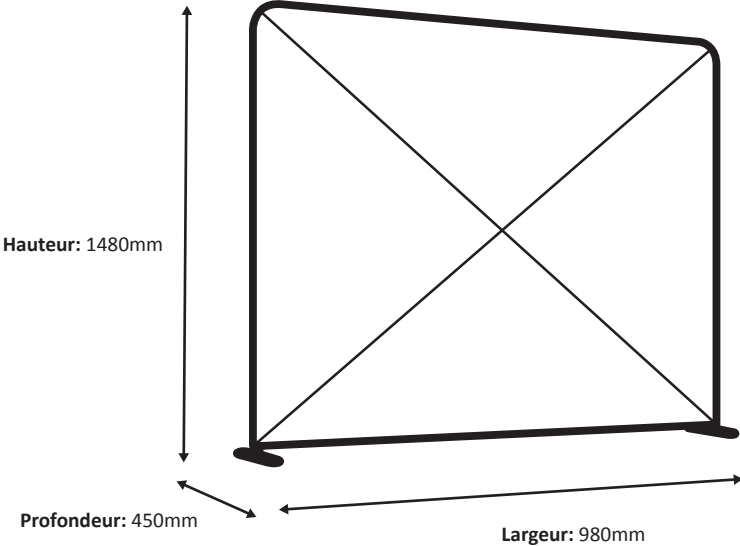

Visuel

Dimension actuelle du visuel: 980 * 1450 mm (L/H)

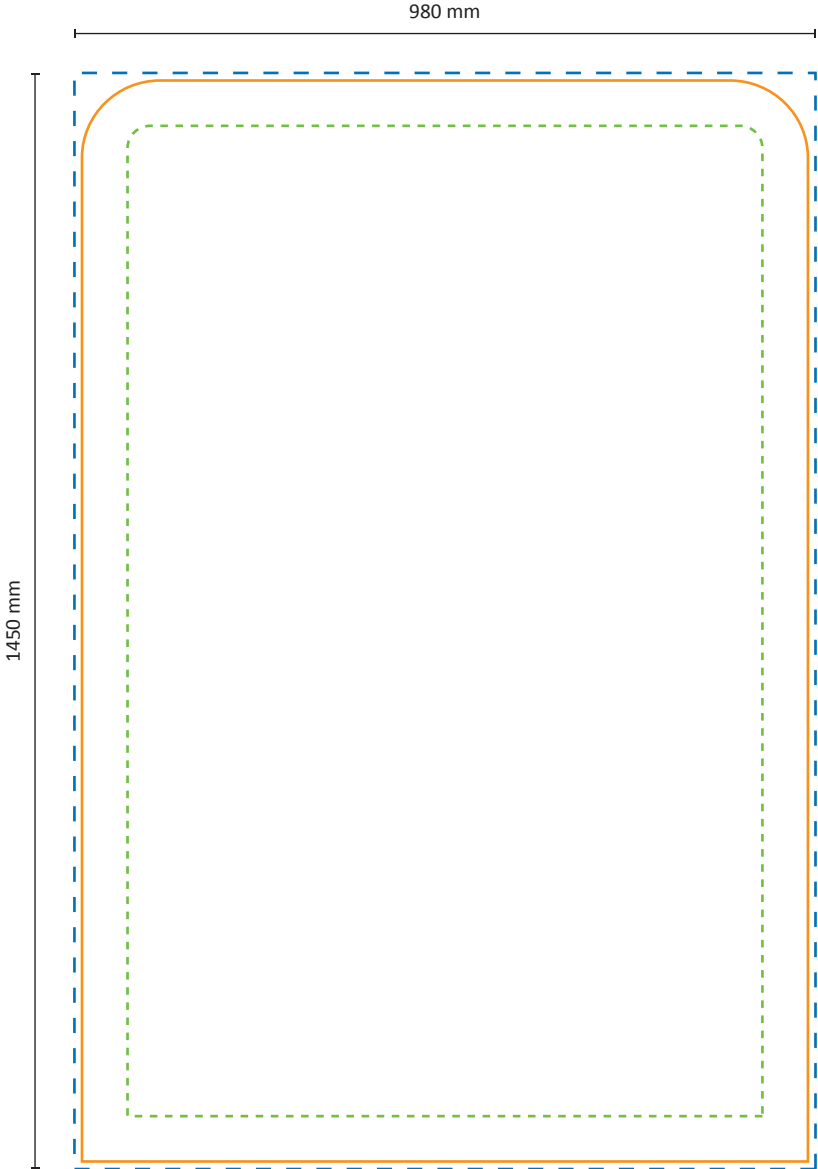

Échelle 1:10

Zipper-Wall Straight 150 x 150cm Graphic (ZWS150-150G)

Specifications

Structure

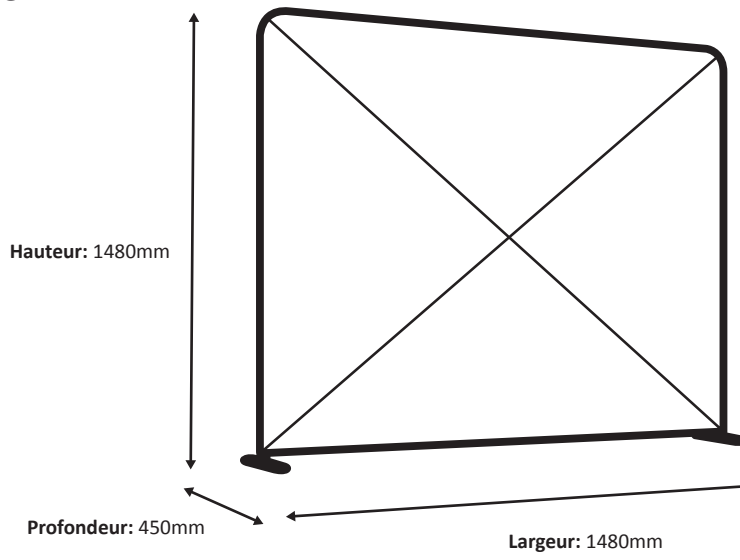

Visuel

Dimension actuelle du visuel: 1480 * 1450 mm (L/H)

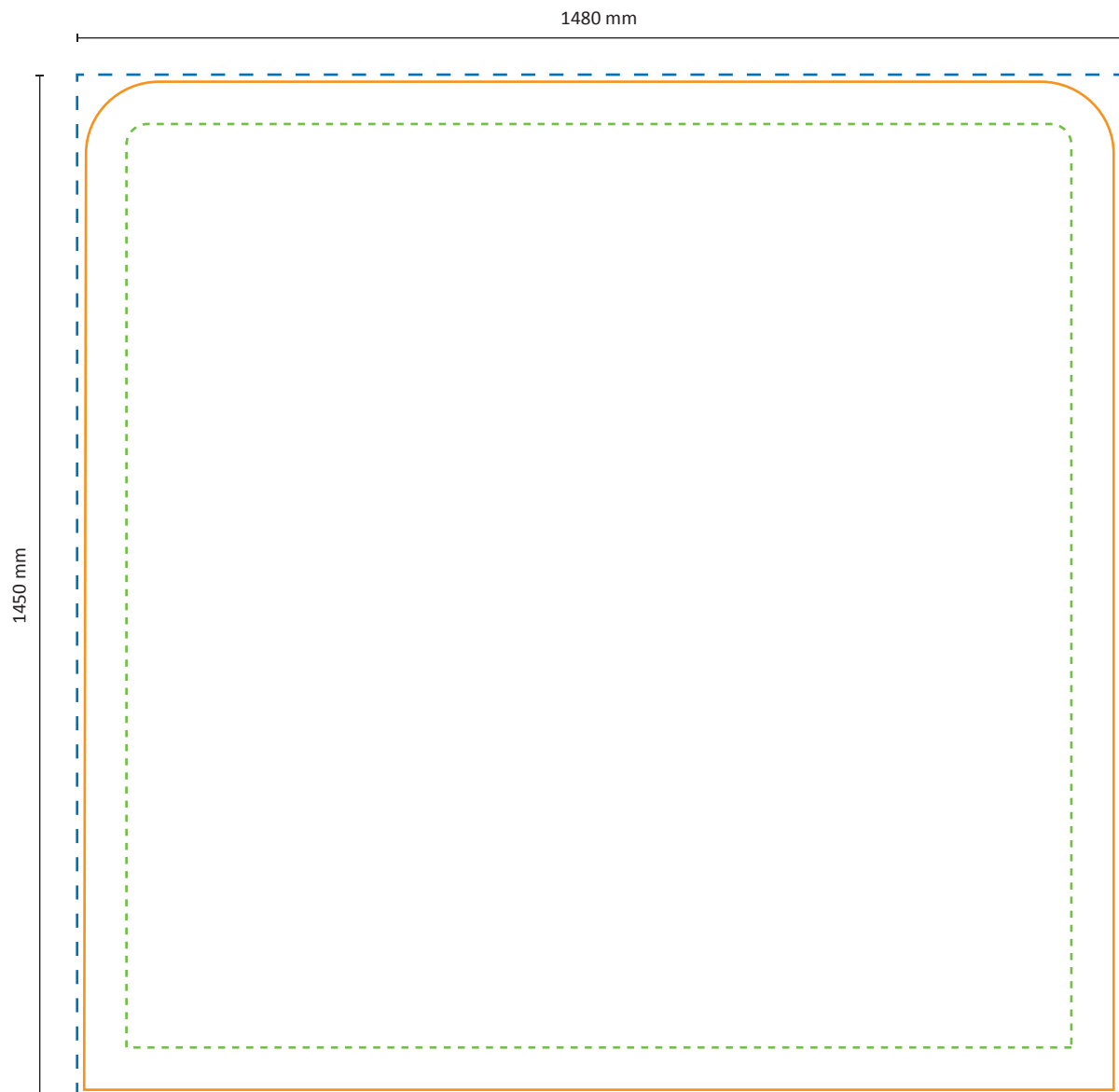

Échelle 1:10

Zipper-Wall Straight 200 x 150cm Graphic (ZWS200-150G)

Specifications

Structure

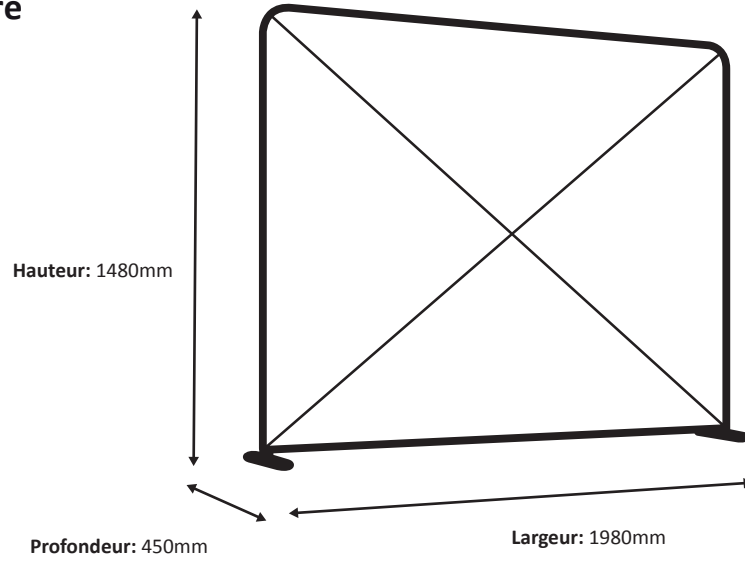

Visuel

Dimension actuelle du visuel: 1980 * 1450 mm (L/H)

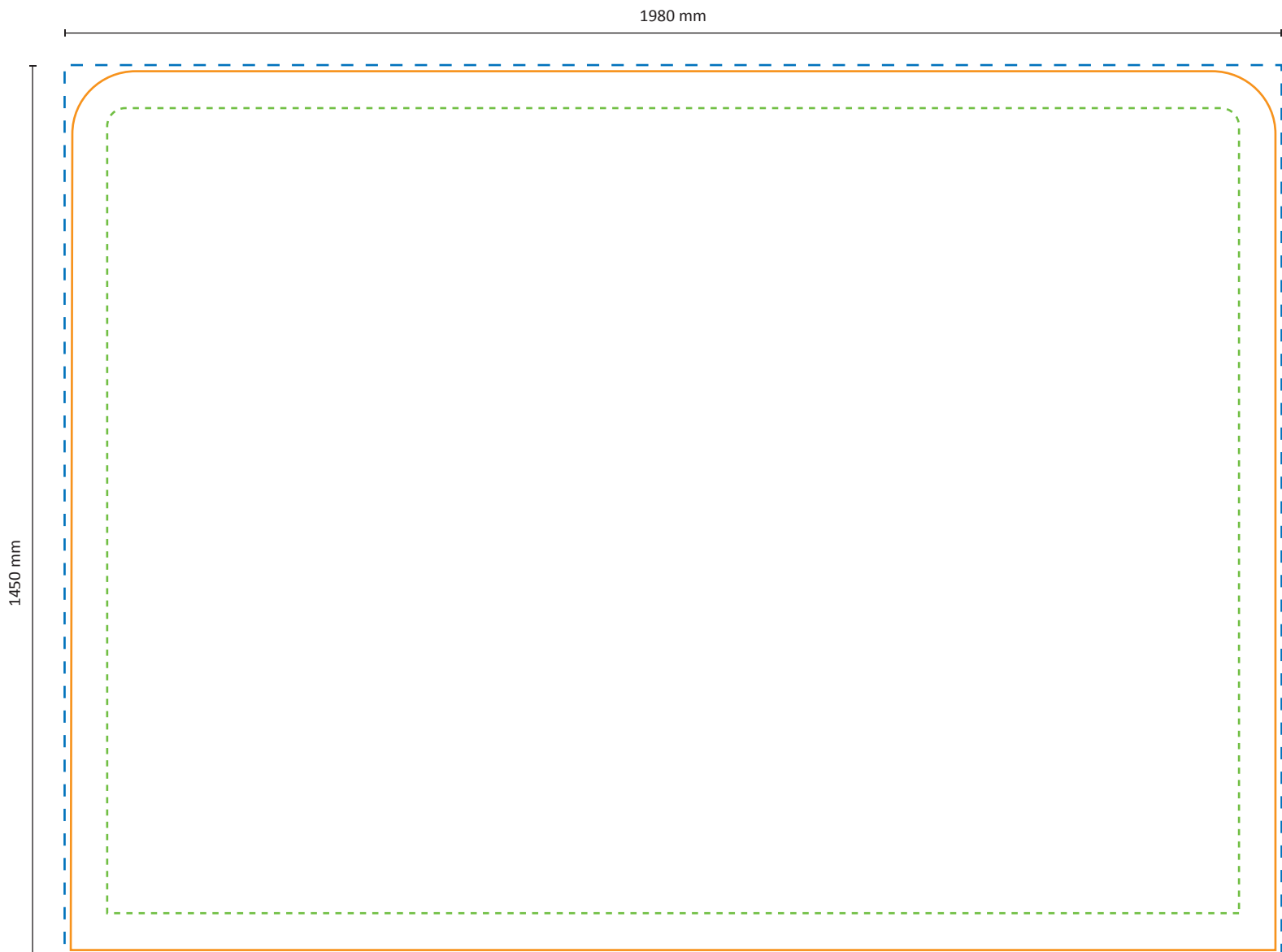

Zipper-Wall Straight 250 x 150cm Graphic (ZWS250-150G)

Specifications

Structure

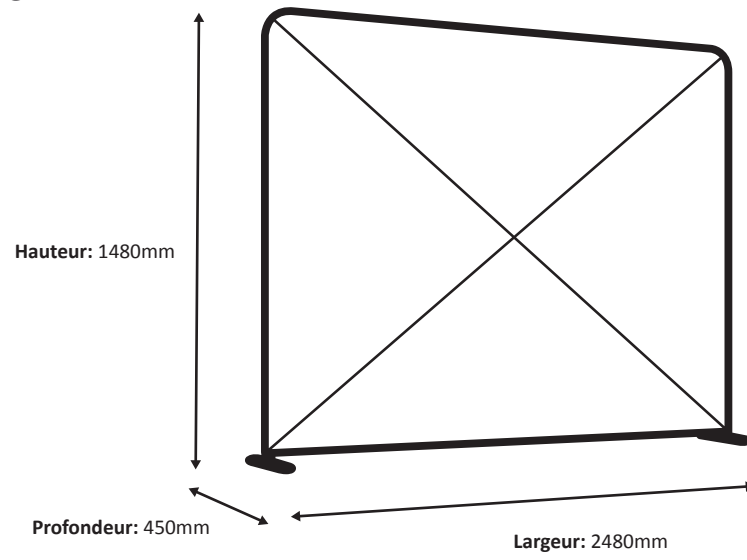

Visuel

Dimension actuelle du visuel: 2480 * 1450 mm (L/H)

2480 mm

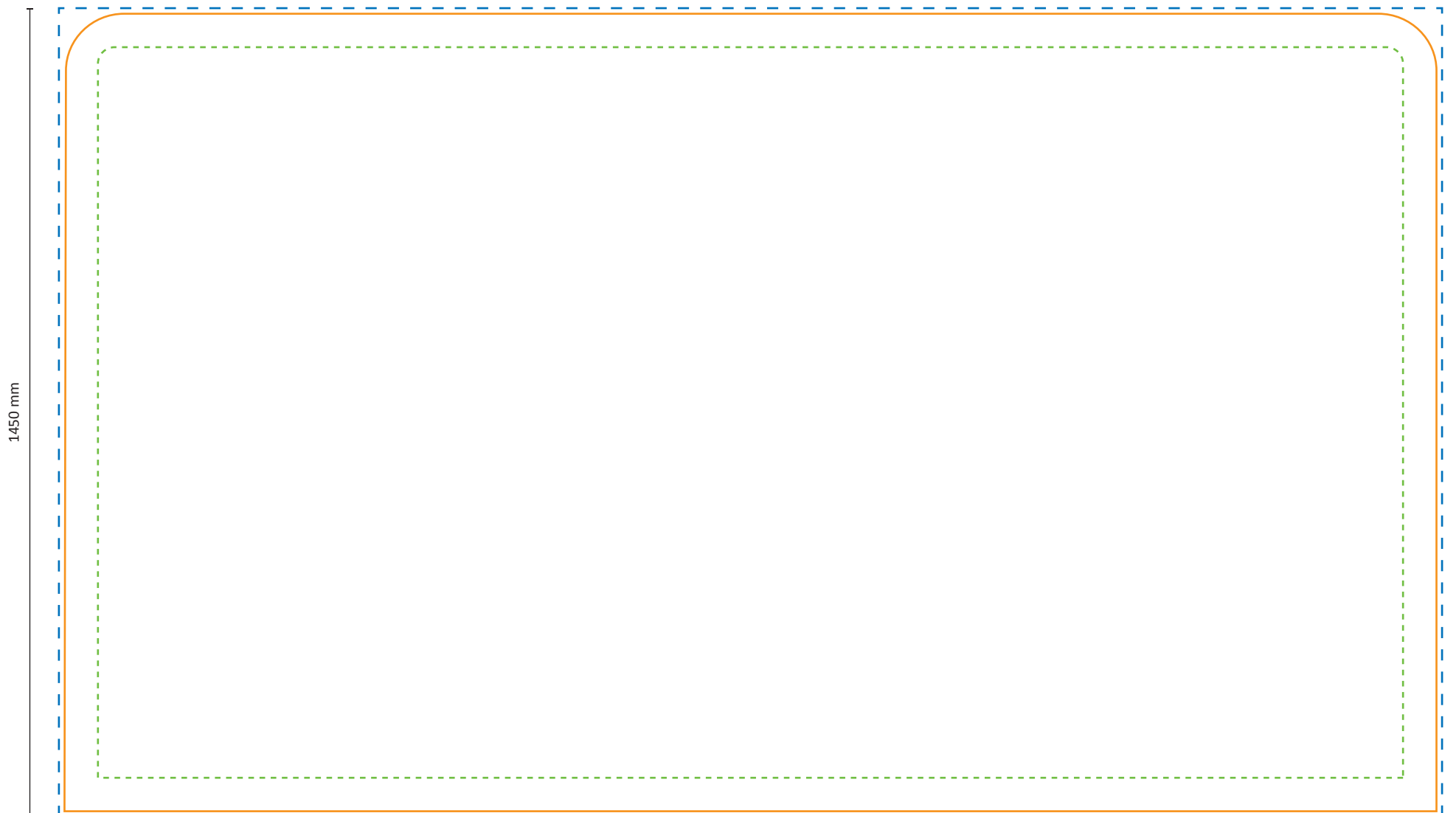

Échelle 1:10

Zipper-Wall Straight 300 x 150cm Graphic (ZWS300-150G)

Specifications

Structure

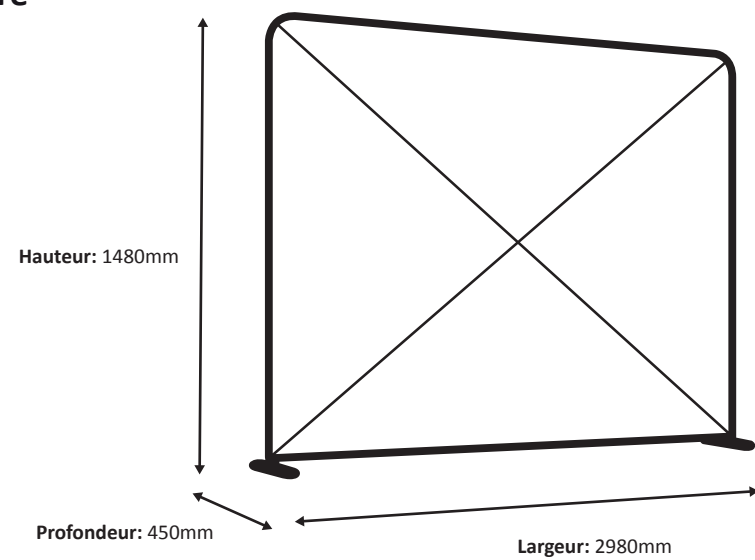

Visuel

Dimension actuelle du visuel: 2980 * 1450 mm (L/H)

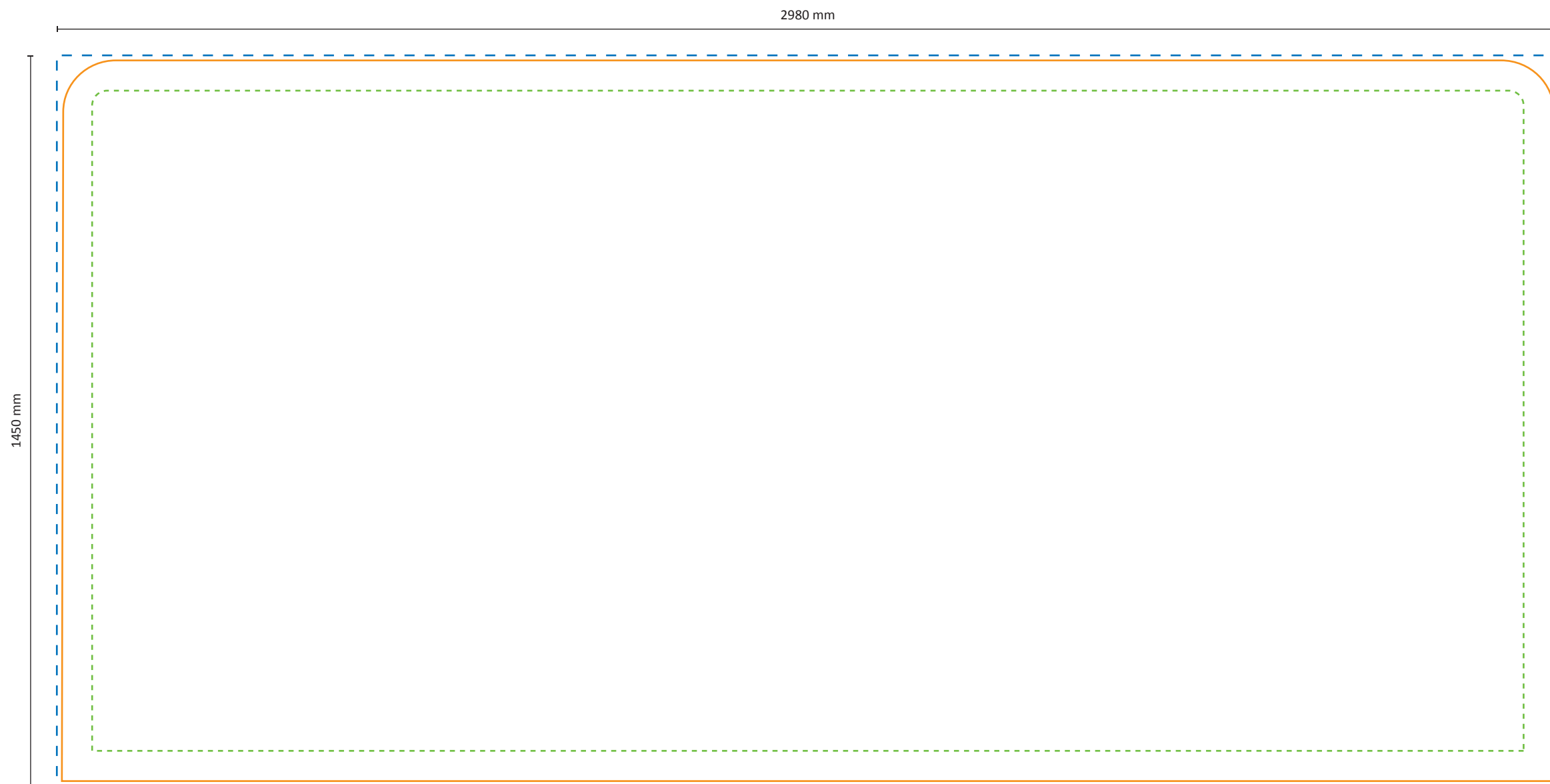

Échelle 1:10

Zipper-Wall Straight 400 x 150cm Graphic (ZWS400-150G)

Specifications

Structure

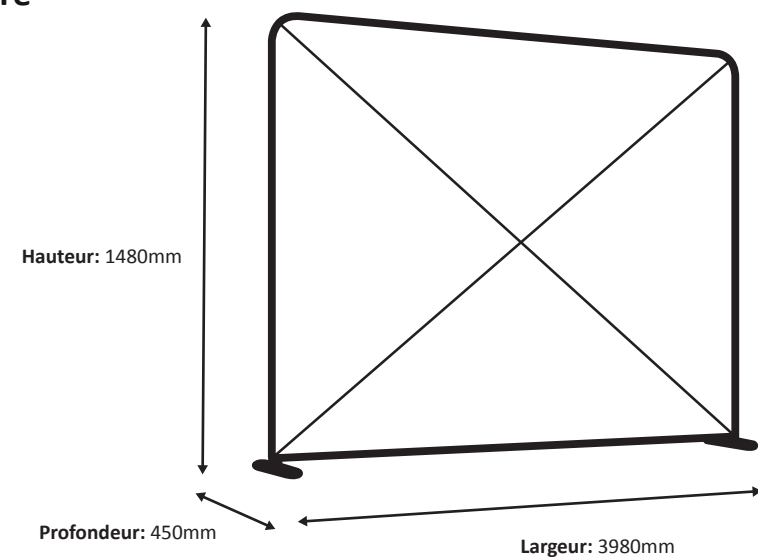

Visuel

Dimension actuelle du visuel: 3980 * 1450 mm (L/H)

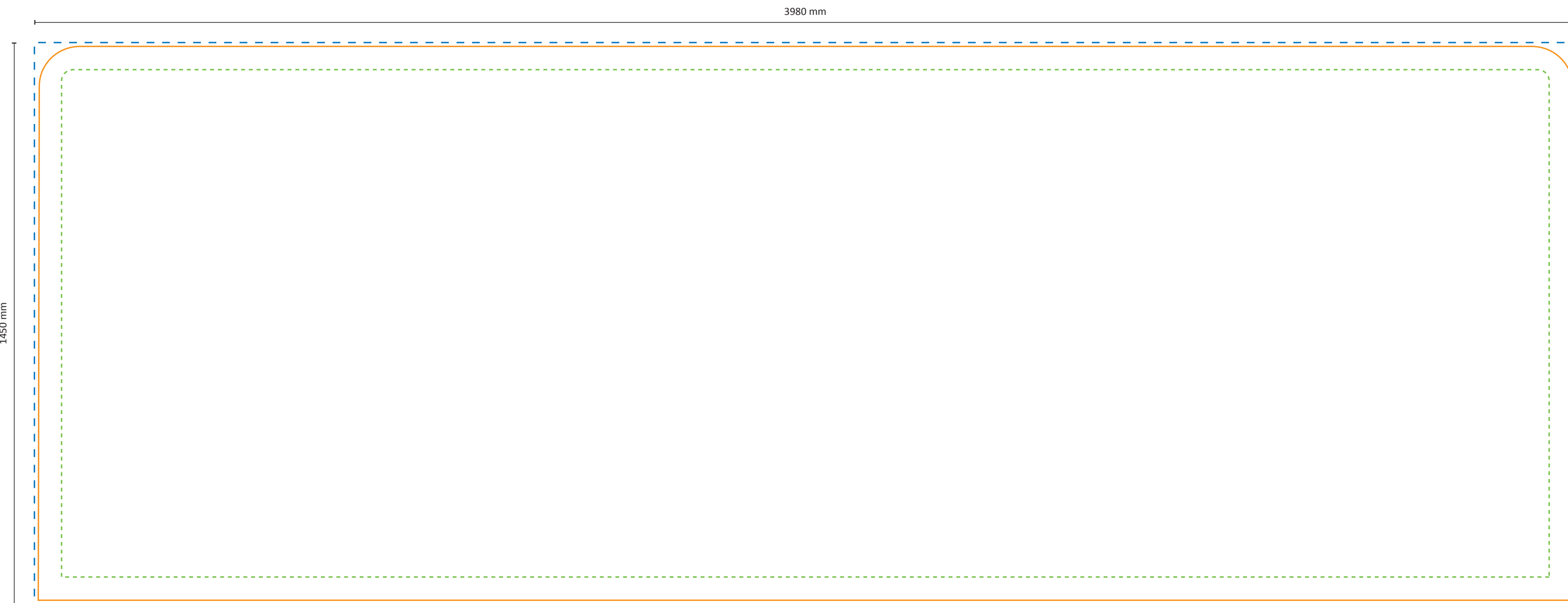

Échelle 1:10

Zipper-Wall Straight 500 x 150cm Graphic (ZWS500-150G)

Specifications

Structure

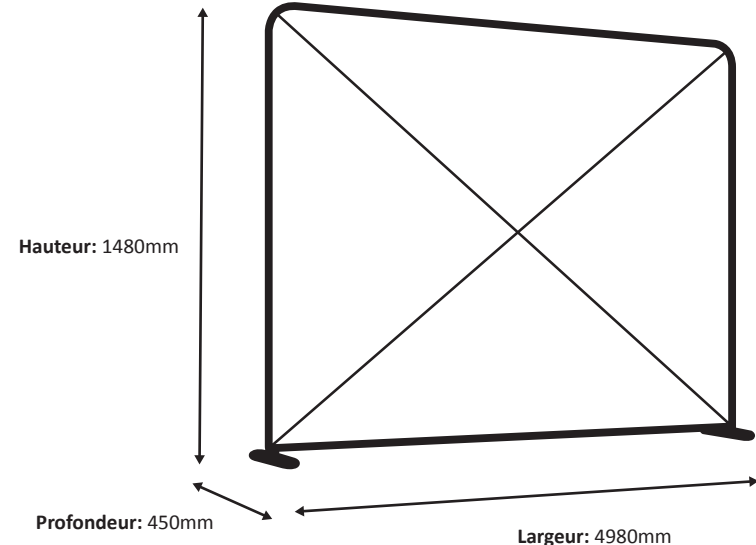

Visuel

Dimension actuelle du visuel: 4980 * 1450 mm (L/H)

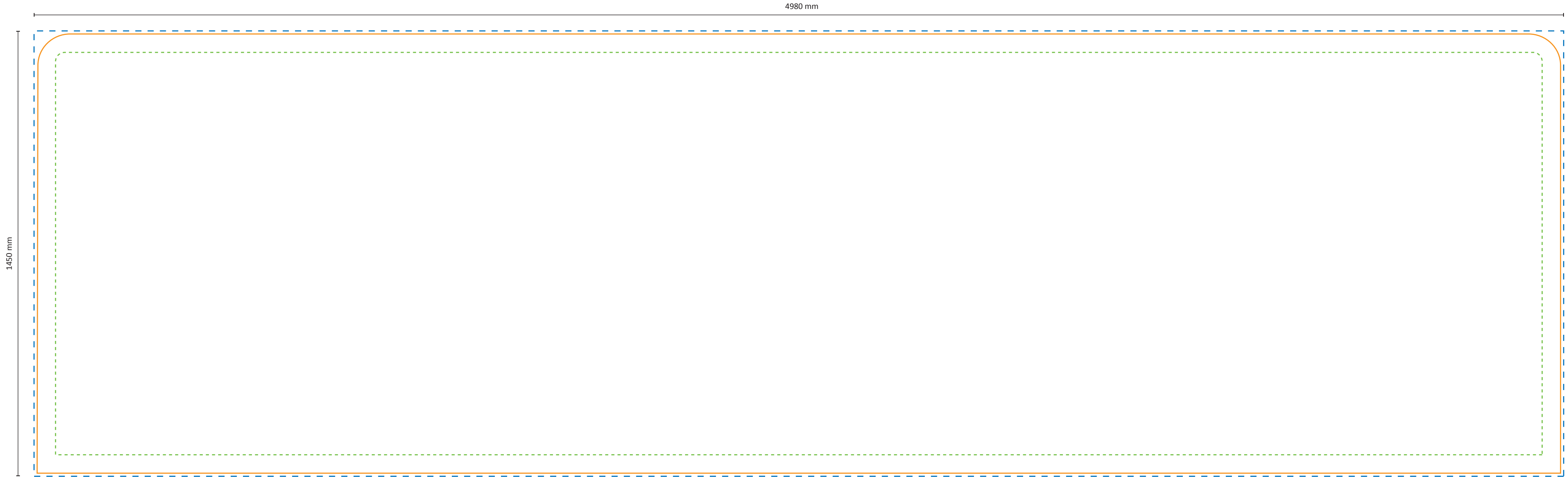

Zipper-Wall Straight 600 x 150cm Graphic (ZWS600-150G)

Specifications

Structure

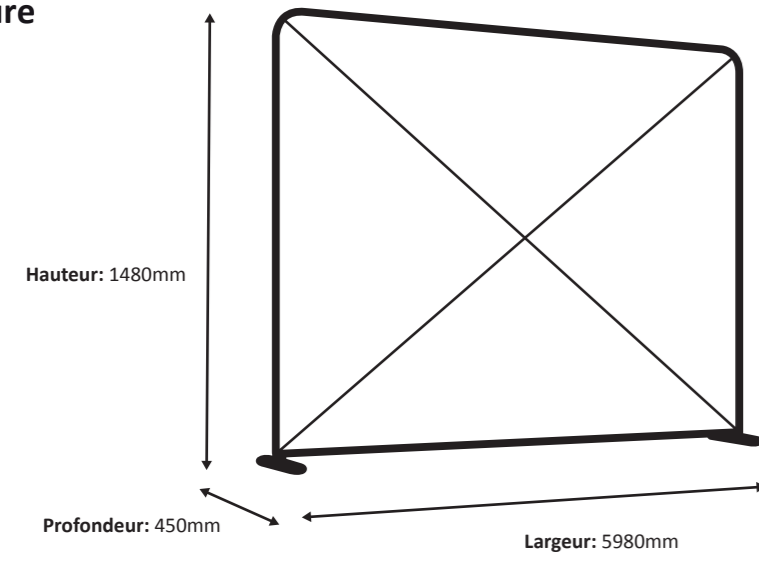

Visuel

Dimension actuelle du visuel: 5980 * 1450 mm (L/H)

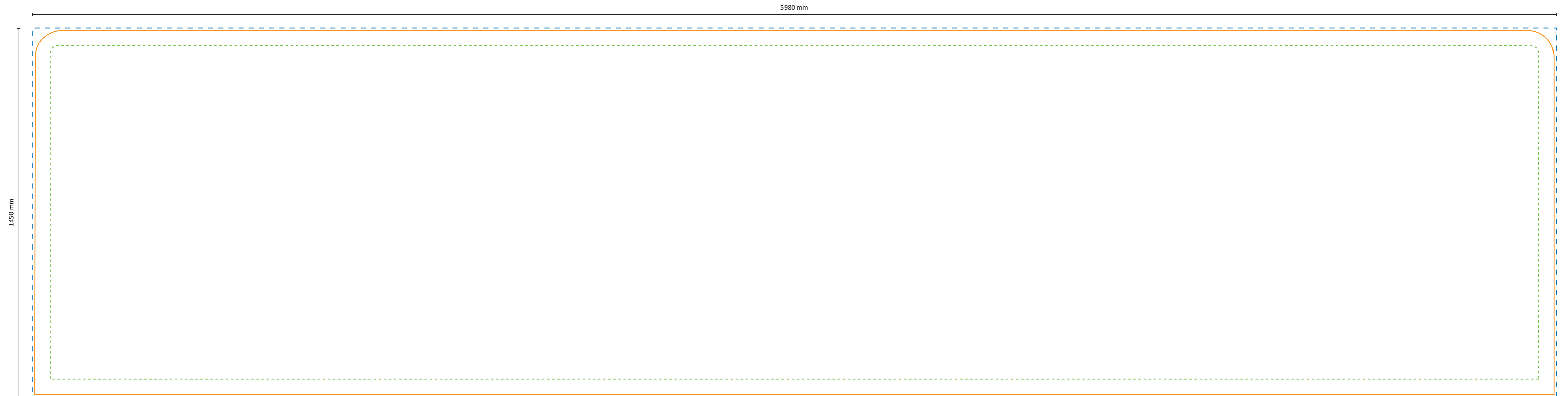

Zipper-Wall Straight 100 x 230cm Graphic (ZWS100-230G)

Specifications

Structure

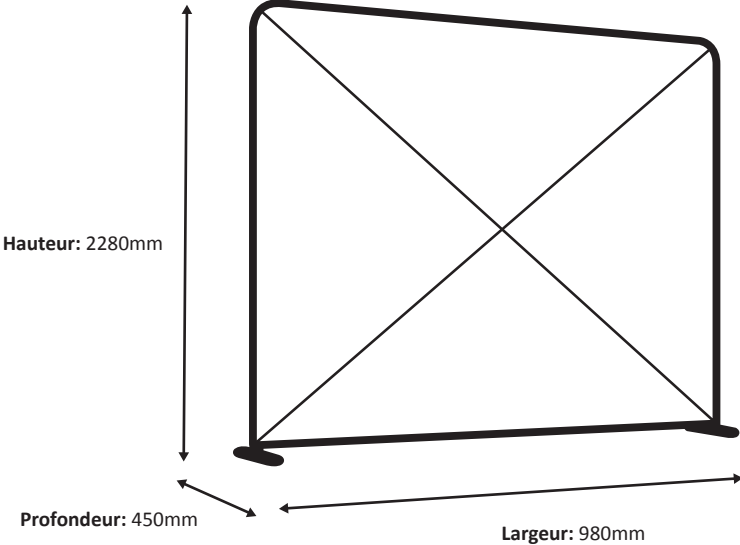

Visuel

Dimension actuelle du visuel: 980 * 2250 mm (L/H)

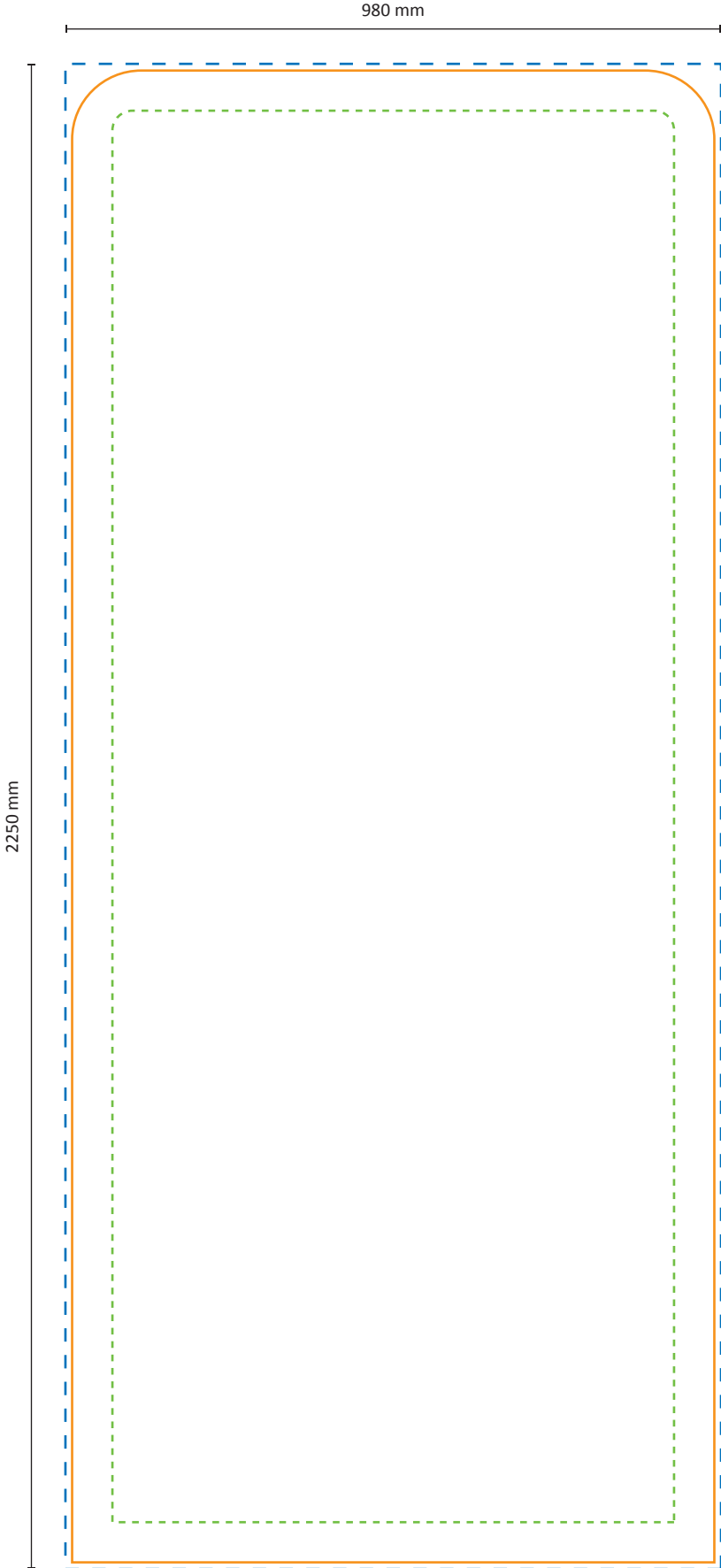

Échelle 1:10

Zipper-Wall Straight 150 x 230cm Graphic (ZWS150-230G)

Specifications

Structure

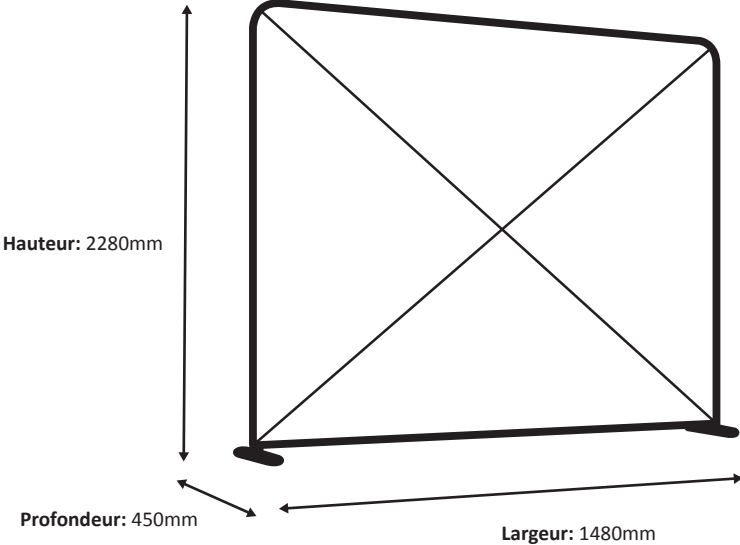

Visuel

Dimension actuelle du visuel: 1480 * 2250 mm (L/H)

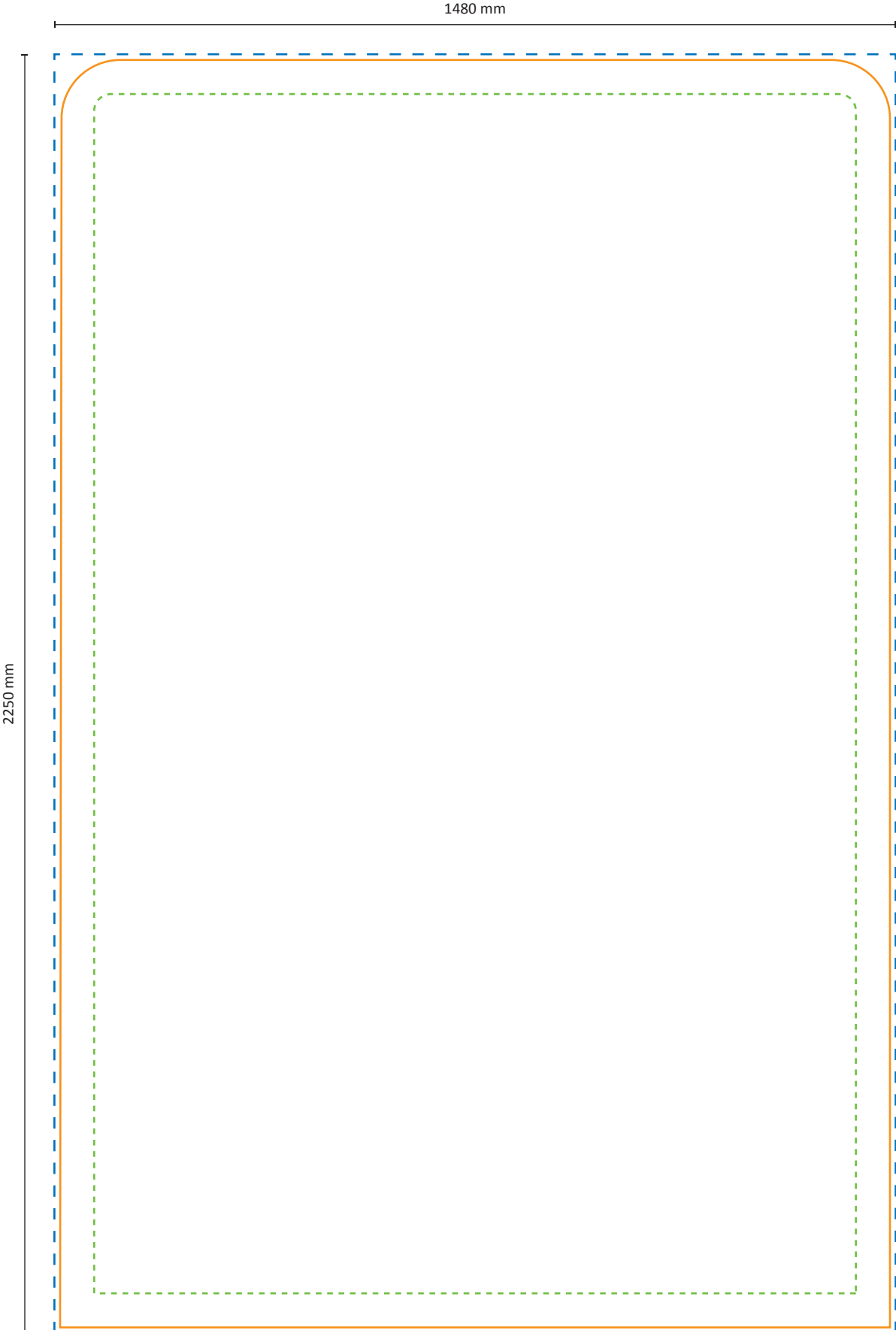

Zipper-Wall Straight 200 x 230cm Graphic (ZWS200-230G)

Specifications

Structure

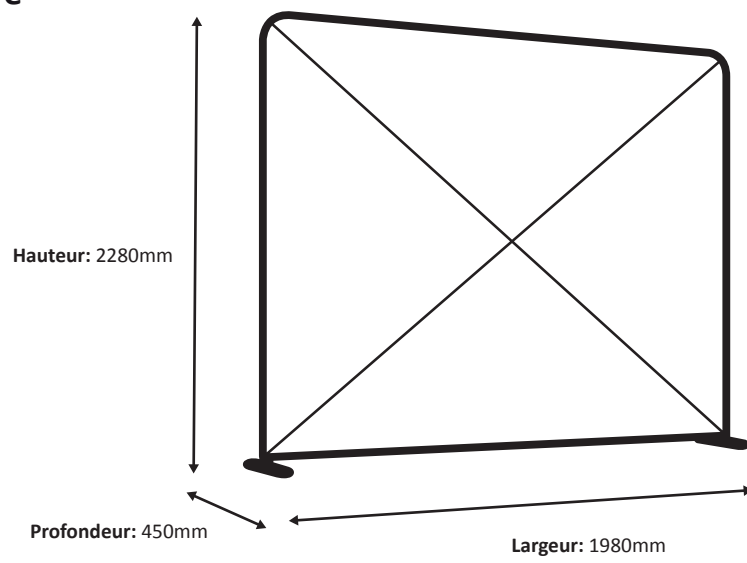

Visuel

Dimension actuelle du visuel: 1980 * 2250 mm (L/H)

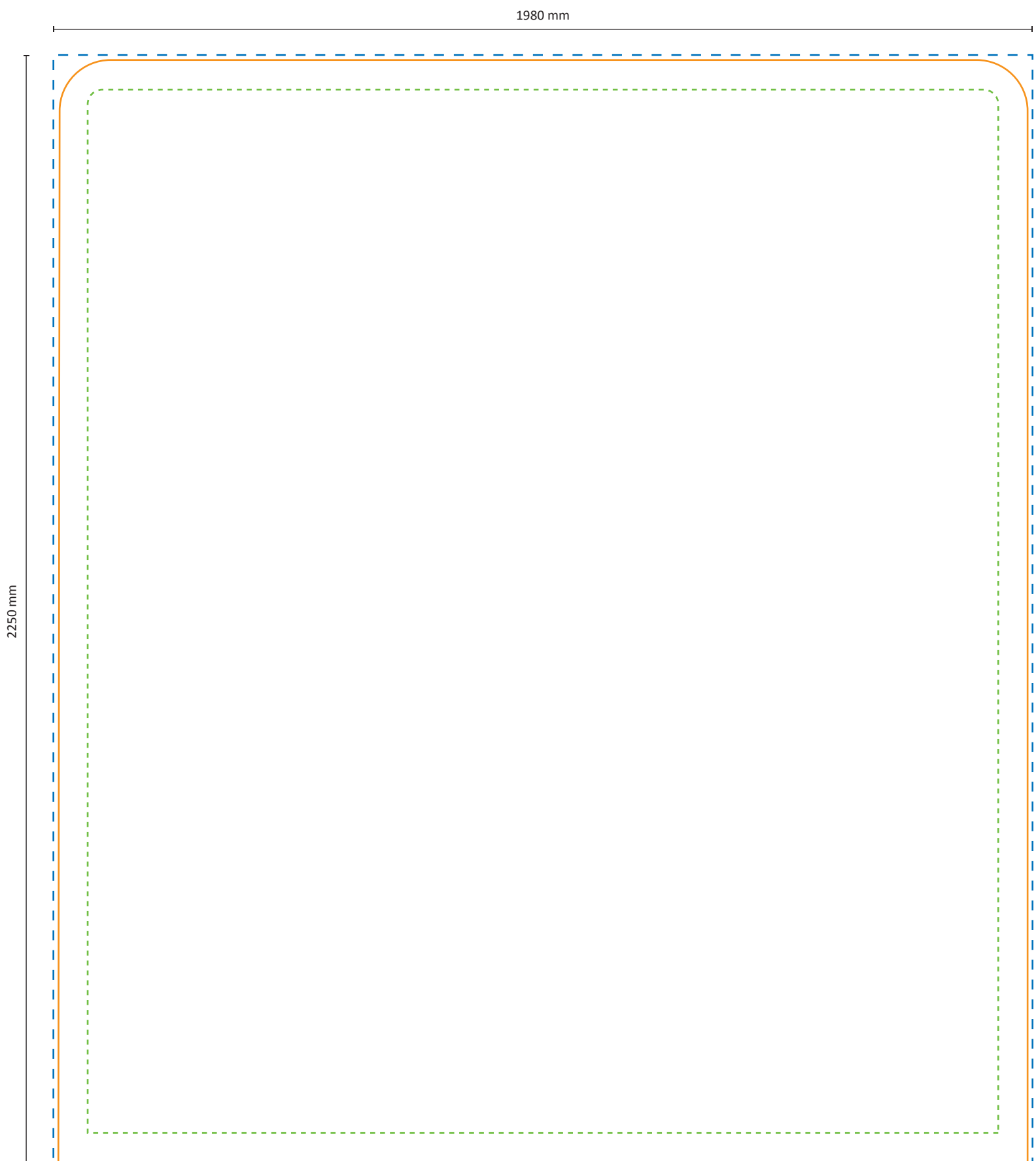

Zipper-Wall Straight 250 x 230cm Graphic (ZWS250-230G)

Specifications

Structure

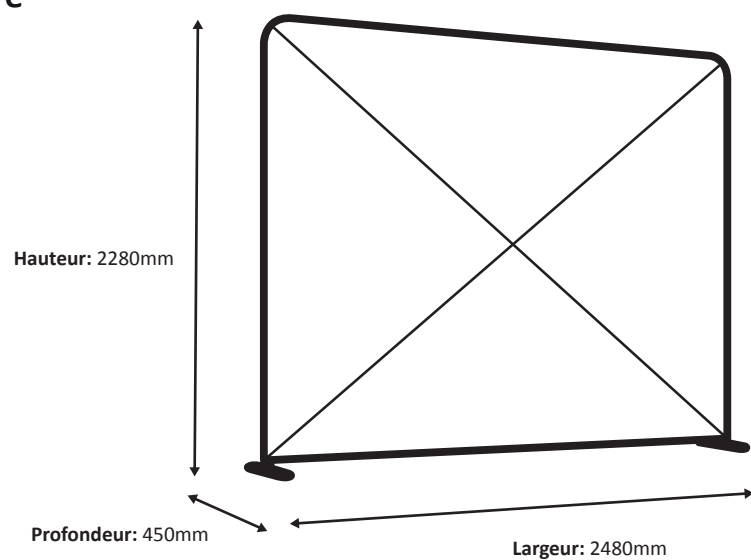

Visuel

Dimension actuelle du visuel: 2480 * 2250 mm (L/H)

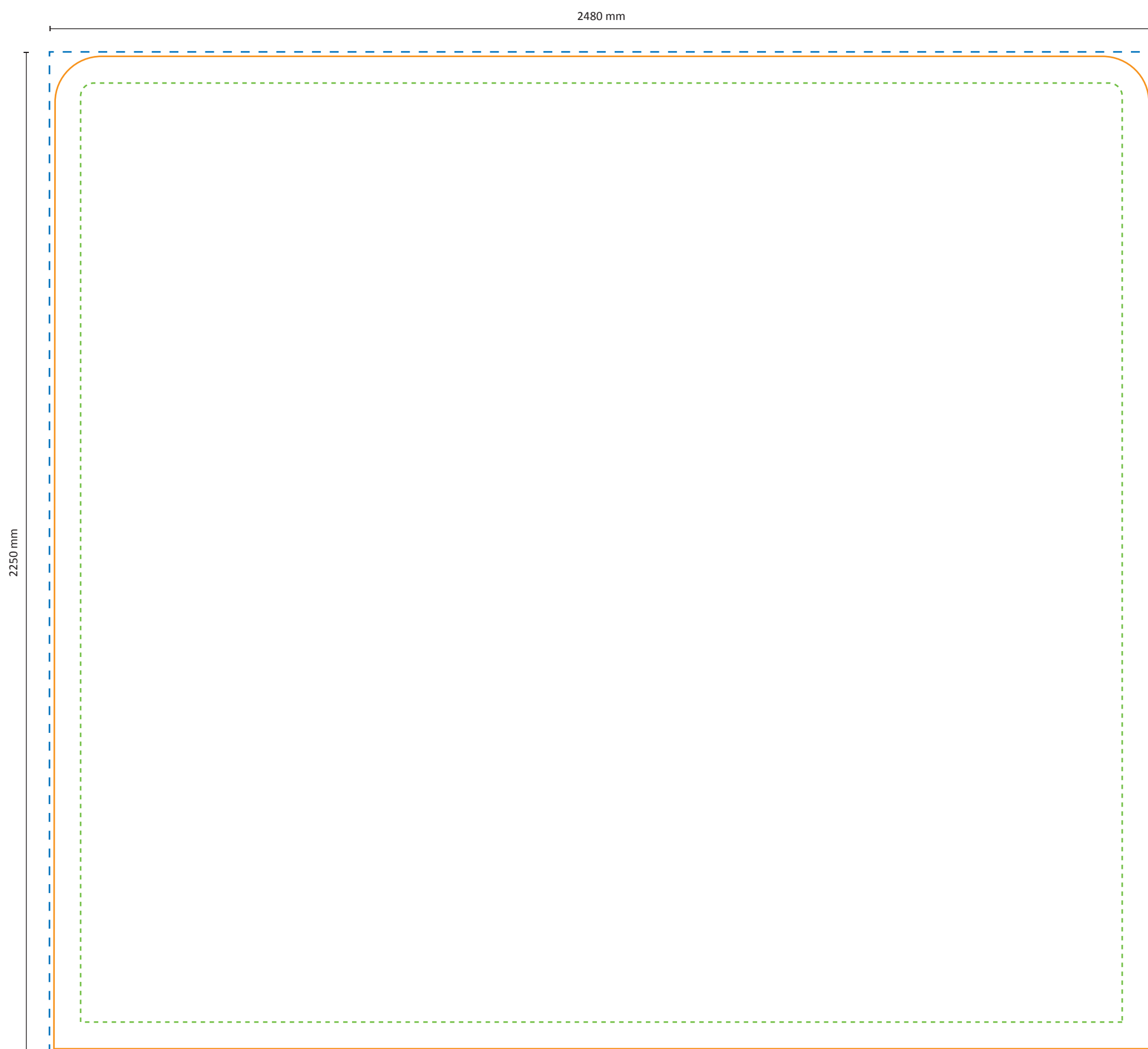

Zipper-Wall Straight 300 x 230cm Graphic (ZWS300-230G)

Specifications

Structure

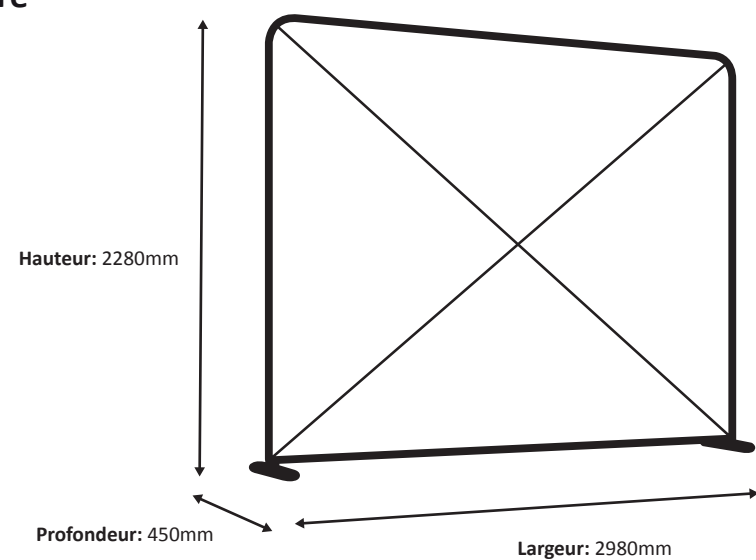

Visuel

Dimension actuelle du visuel: 2980 * 2250 mm (L/H)

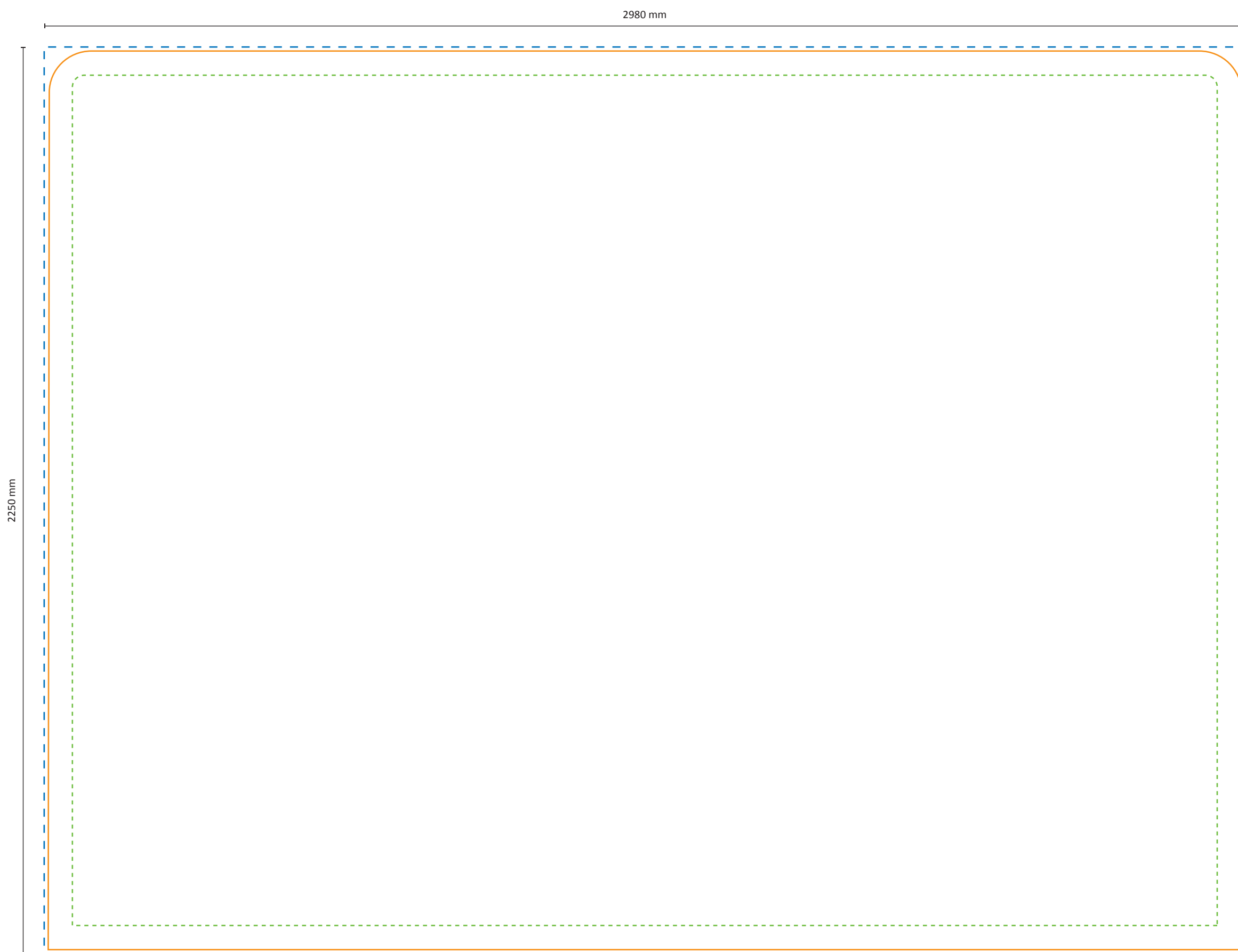

Zipper-Wall Straight 400 x 230cm Graphic (ZWS400-230G)

Specifications

Structure

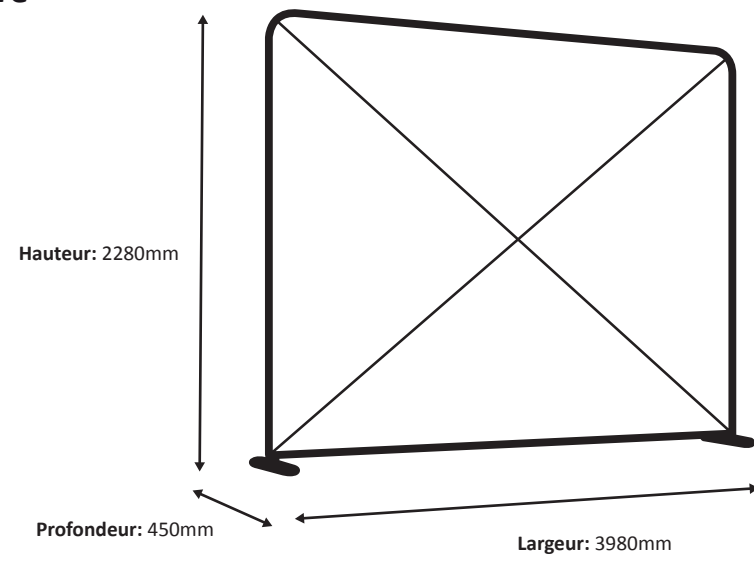

Visuel

Dimension actuelle du visuel: 3980 * 2250 mm (L/H)

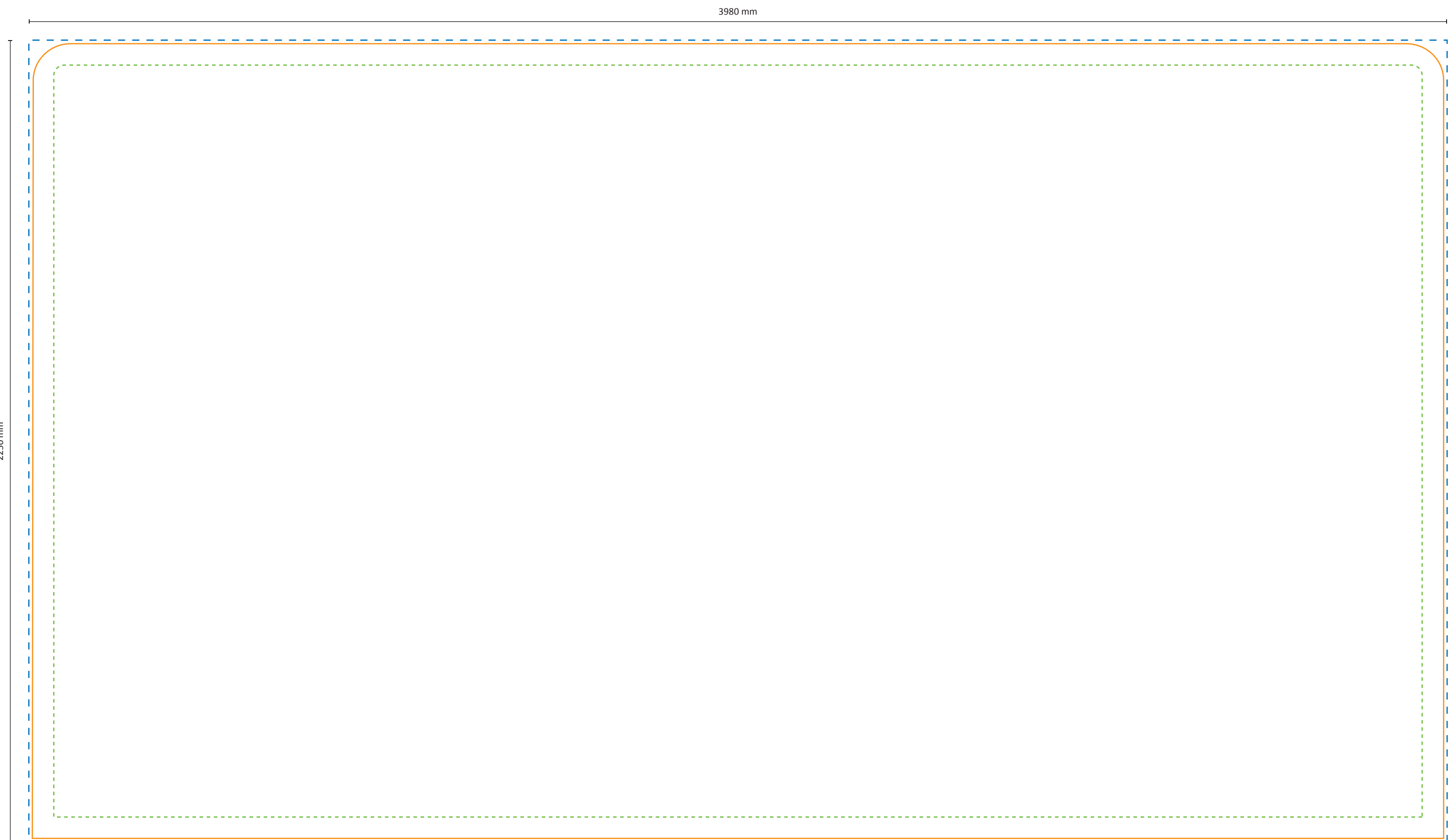

Zipper-Wall Straight 500 x 230cm Graphic (ZWS500-230G)

Specifications

Structure

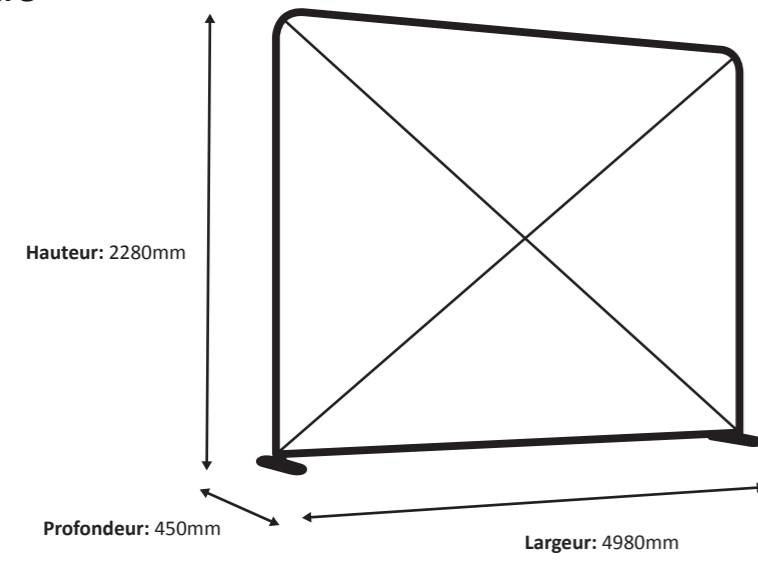

Visuel

Dimension actuelle du visuel: 4980 * 2250 mm (L/H)

4980 mm

2250 mm



Zipper-Wall Straight 600 x 230cm Graphic (ZWS600-230G)

Specifications

Structure

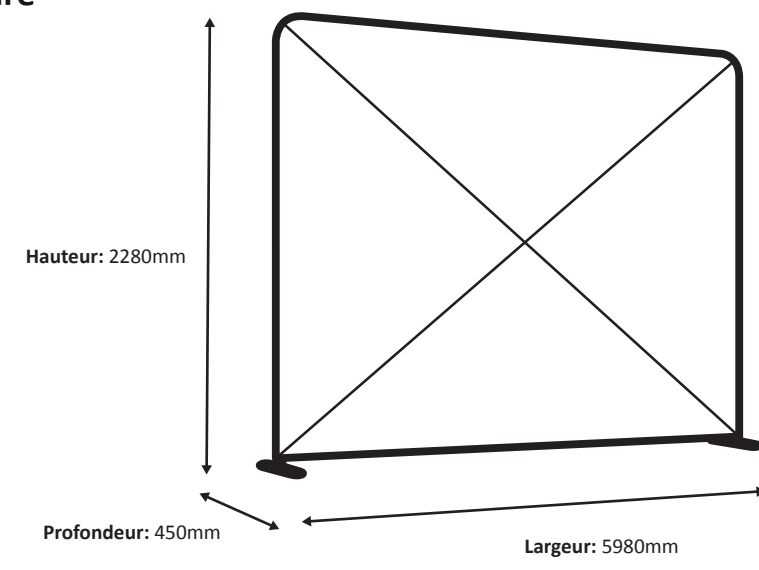

Visuel

Dimension actuelle du visuel: 5980 * 2250 mm (L/H)

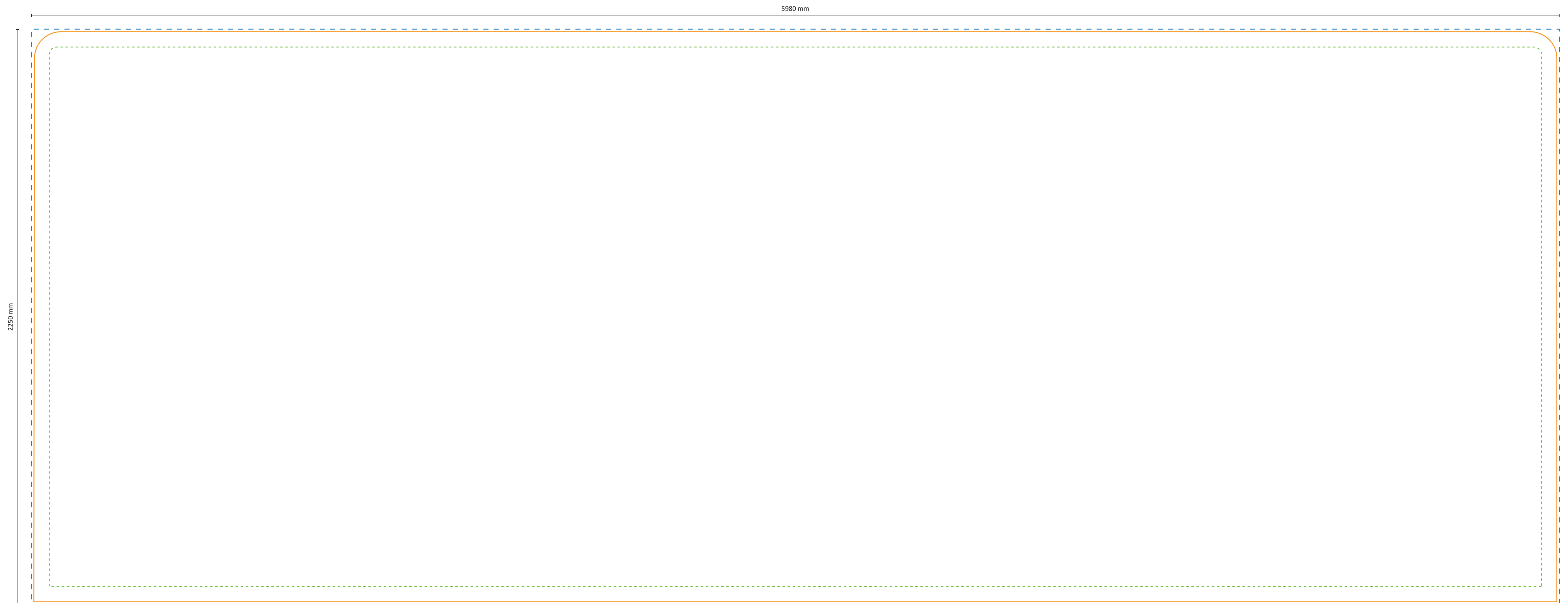

Zipper-Wall Straight 100 x 250cm Graphic (ZWS100-250G)

Specifications

Structure

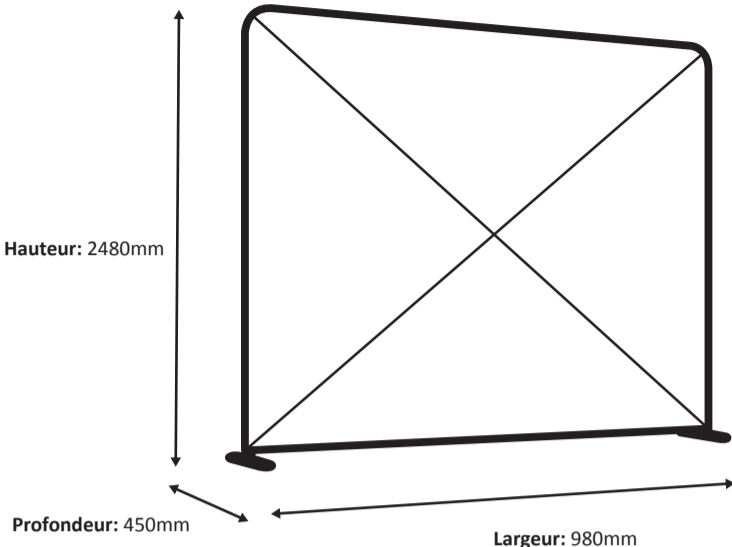

Visuel

Dimension actuelle du visuel: 980 * 2450 mm (L/H)

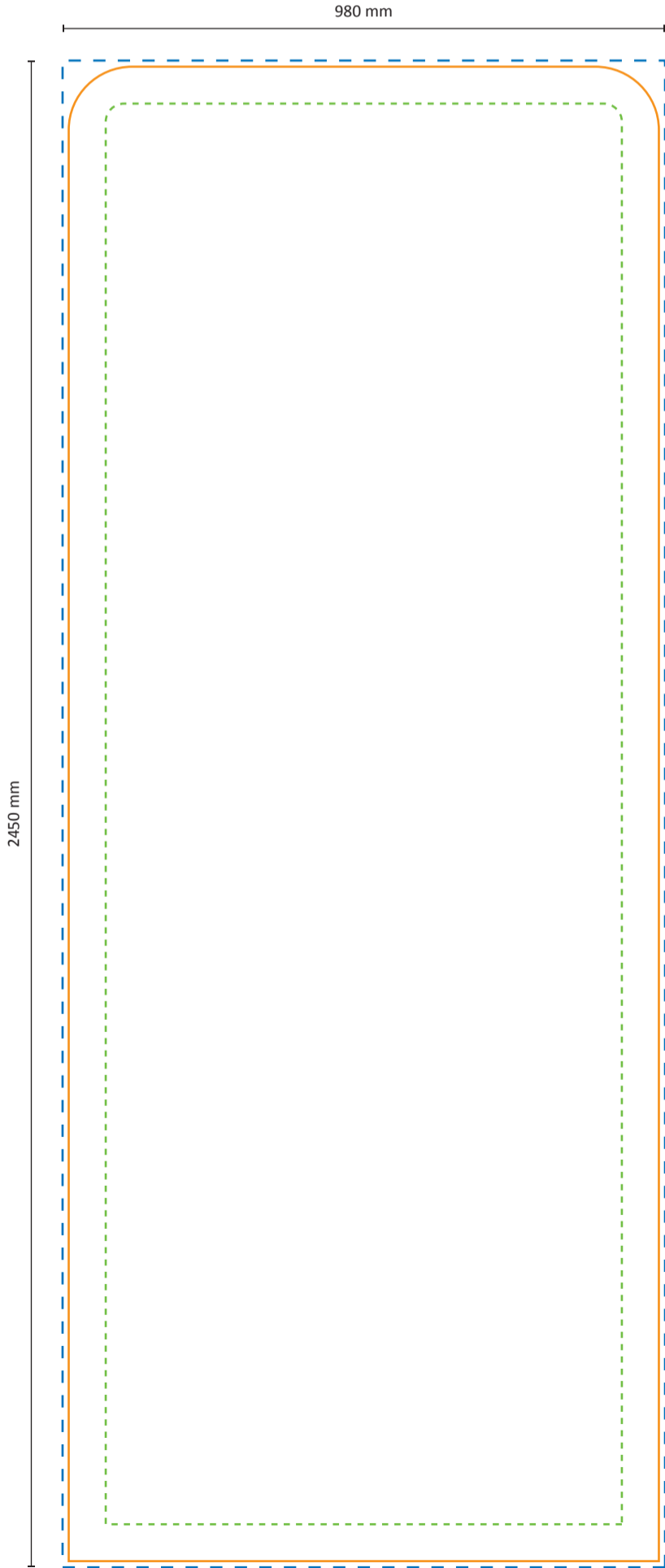

Échelle 1:10

Zipper-Wall Straight 150 x 250cm Graphic (ZWS150-250G)

Specifications

Structure

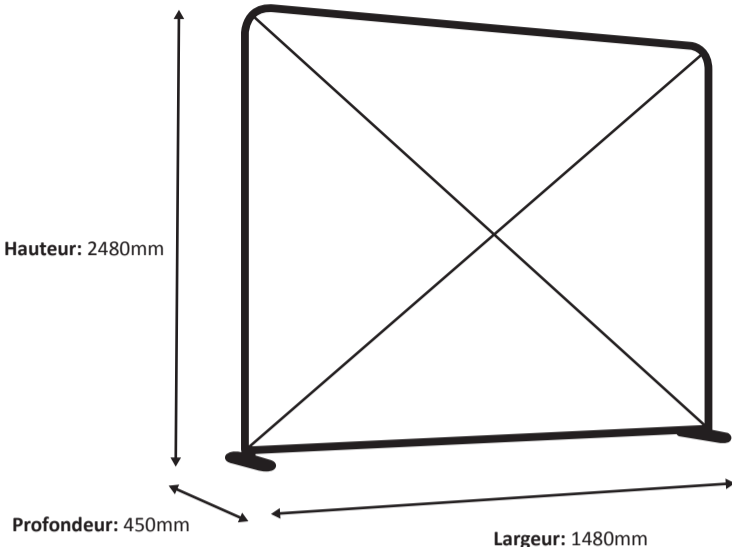

Visuel

Dimension actuelle du visuel: 1480 * 2450 mm (L/H)

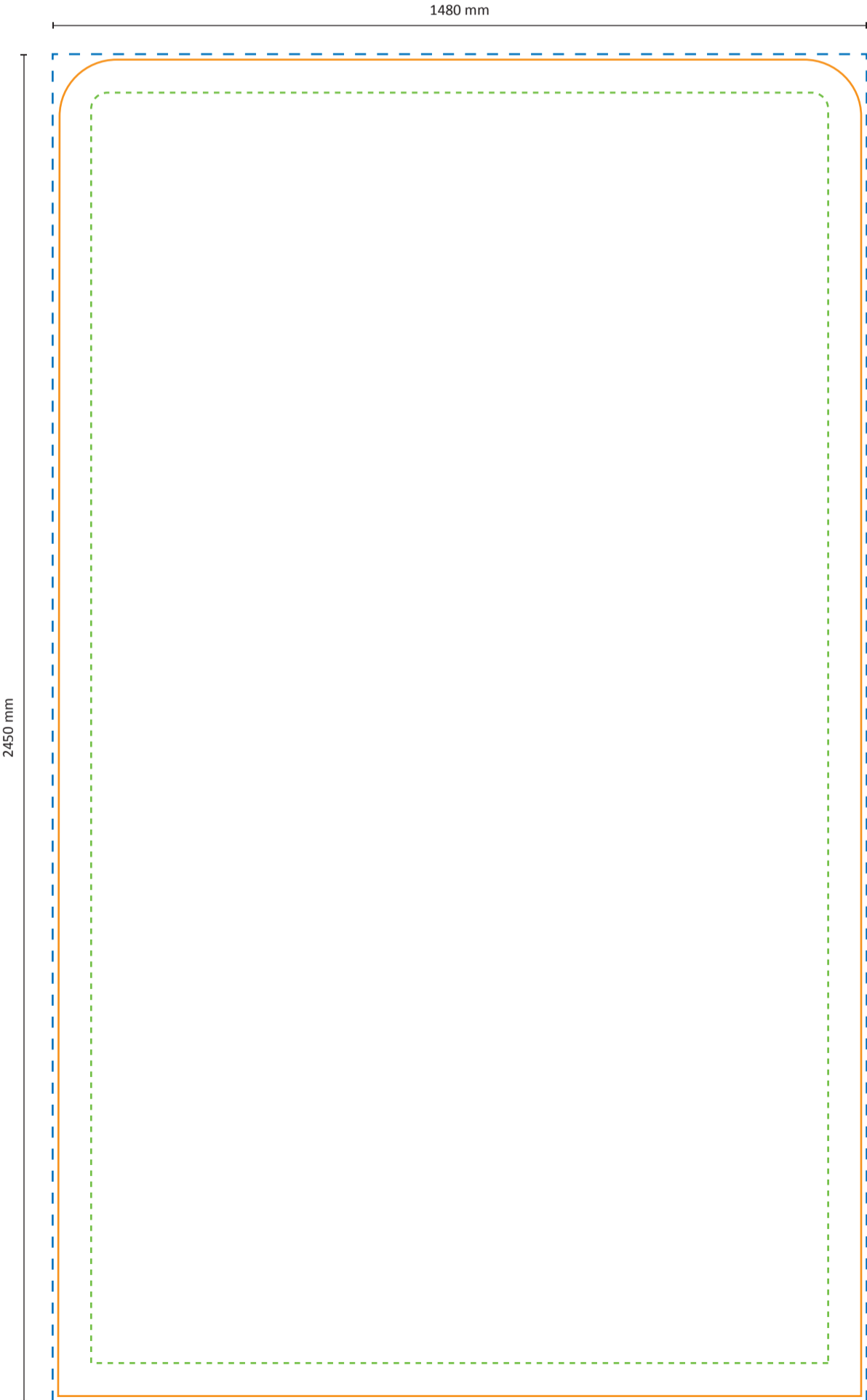

Zipper-Wall Straight 200 x 250cm Graphic (ZWS200-250G)

Specifications

Structure

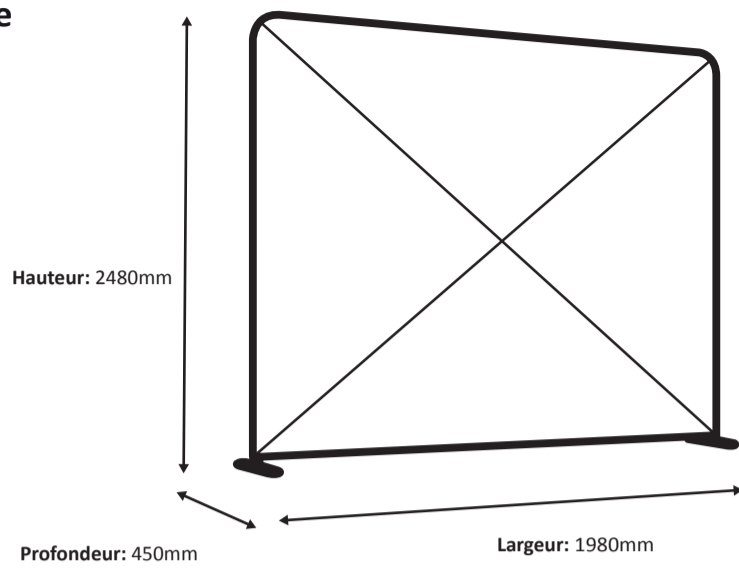

Visuel

Dimension actuelle du visuel: 1980 * 2450 mm (L/H)

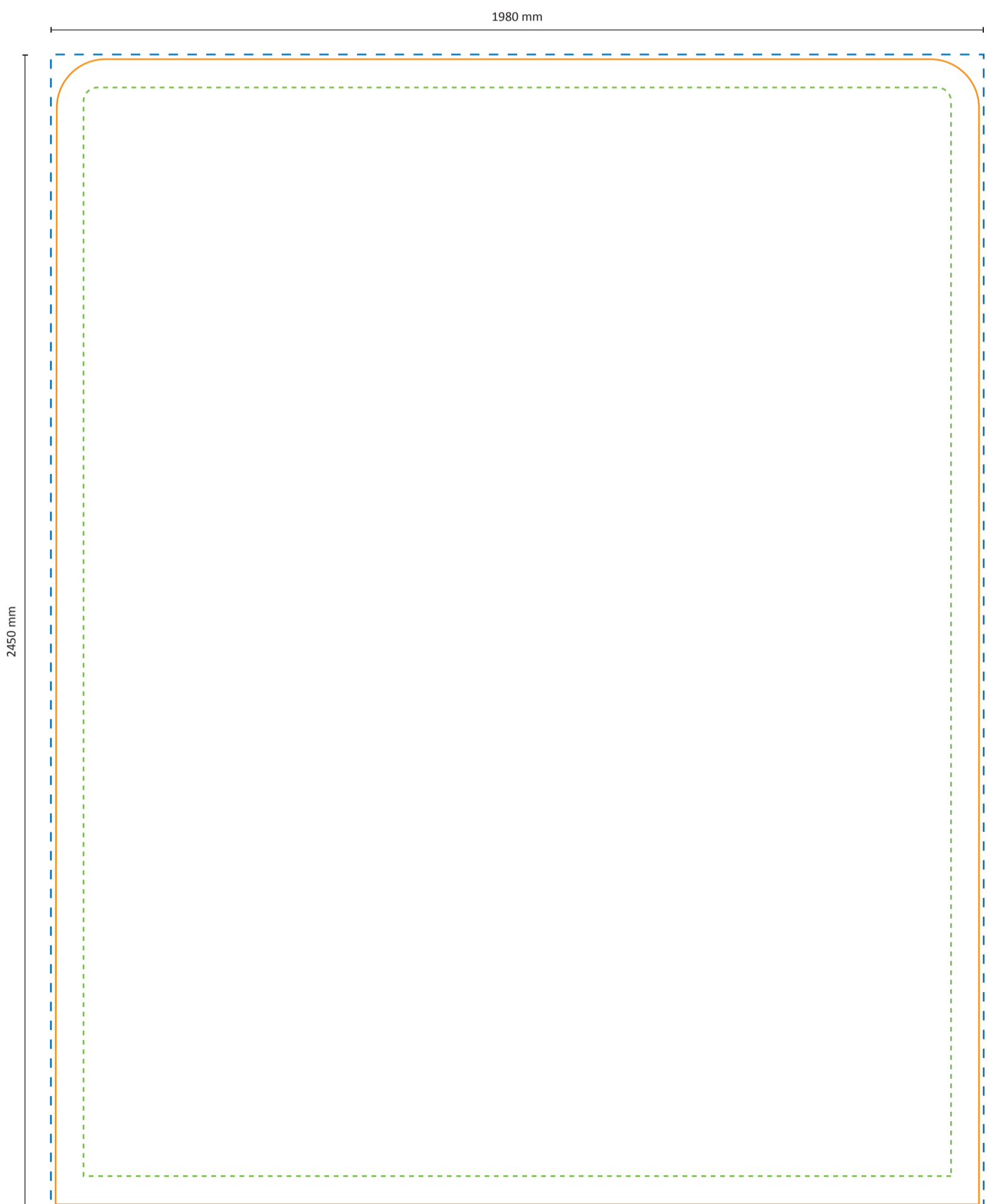

Zipper-Wall Straight 100 x 300cm Graphic (ZWS100-300G)

Specifications

Structure

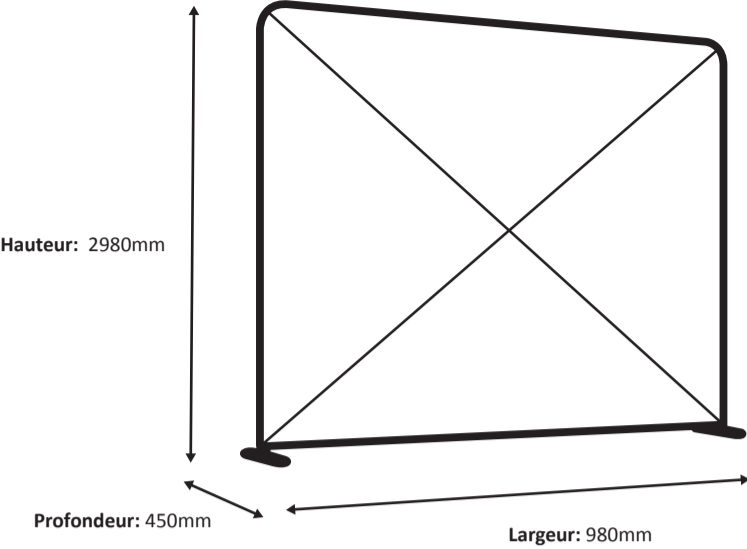

Visuel

Dimension actuelle du visuel: 980 * 2950 mm (L/H)

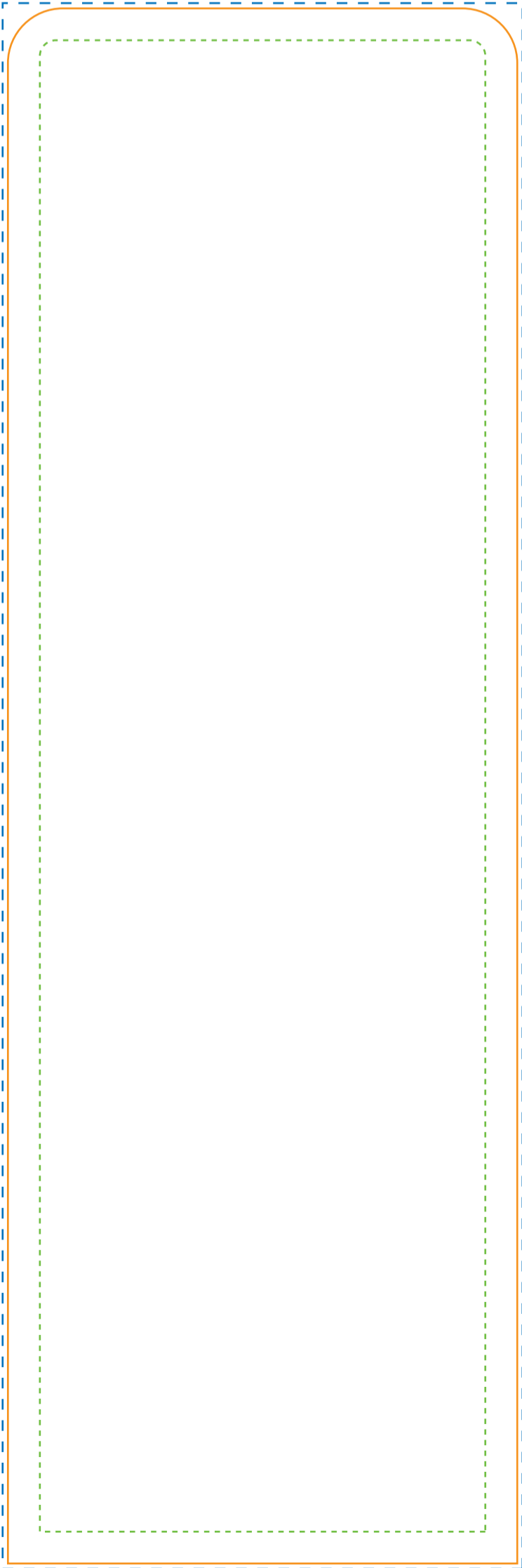

Zipper-Wall Straight 150 x 300cm Graphic (ZWS150-300G)

Specifications

Structure

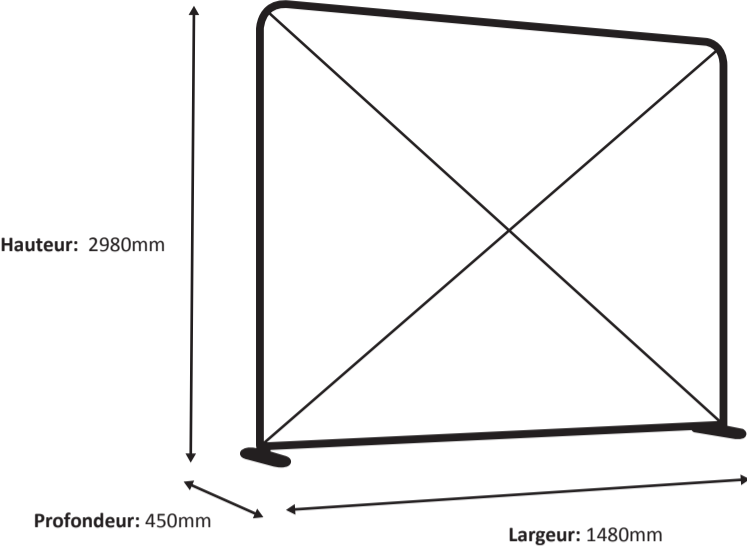

Visuel

Dimension actuelle du visuel: 1480 * 2950 mm (L/H)

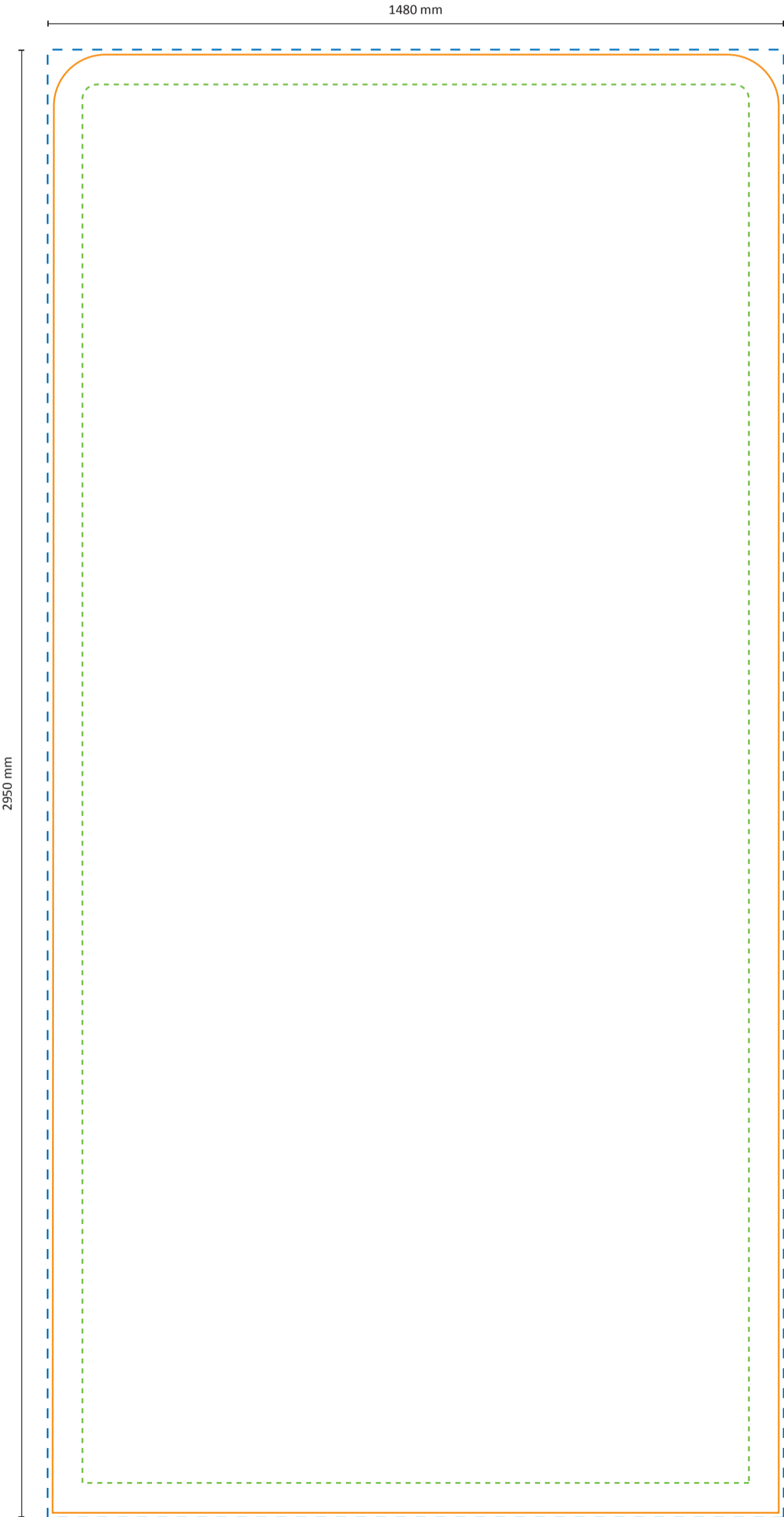

Zipper-Wall Straight 200 x 300cm Graphic (ZWS200-300G)

Specifications

Structure

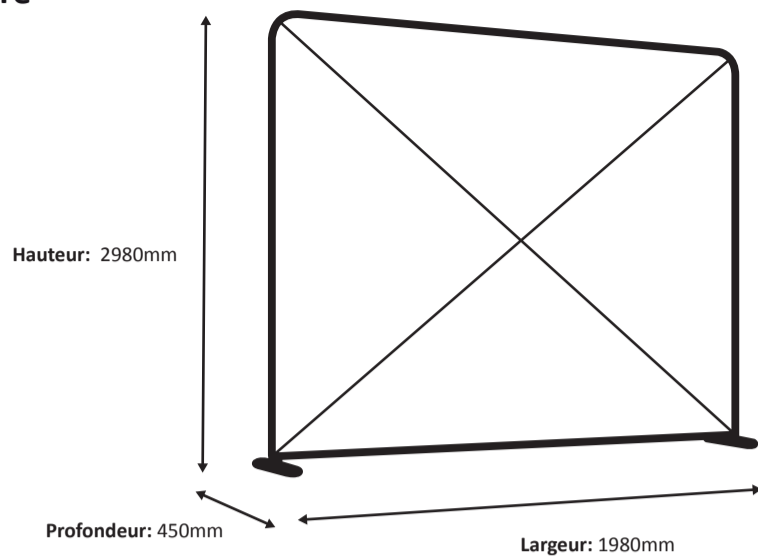

Visuel

Dimension actuelle du visuel: 1980 * 2950 mm (L/H)

